

# Lifty 4



175 Kg





**Edition décembre 2012:**

Tous droits réservés, y compris la reproduction de tout ou partie et sous quelque forme que ce soit de cette notice sans l'autorisation écrite de la société HMS-VILGO sauf pour l'usage personnel de l'utilisateur. HMS-VILGO modifie régulièrement les informations contenues dans cette notice, ces dernières sont incluses dans les nouvelles éditions. Ceci ne pourrait sans aucune manière engager la société HMS-VILGO.

**Avertissement:**

Les photographies de cette notice ne sont pas contractuelles.  
HMS-VILGO se réserve le droit de modifier les produits présentés à tout moment.

**SOMMAIRE**

<b>1. PREAMBULE</b> .....	page 4
<b>2. DESCRIPTIF</b> .....	page 4-7
2.1. Destination du <i>Lifty4</i>	
2.2. Description générale	
2.3. Caractéristiques techniques	
2.4. Dimensions	
2.5. Etiquetage	
<b>3. MONTAGE DU LIFTY4</b> .....	page 7-14
3.1. Contenu de l'emballage 1ère mise en service	
<i>Feuillet central détachable :</i>	
<b>CONTROLES PRECONISES</b> .....	page 9
<b>EVALUATION DU NOMBRE DE CYCLE DU LEVE PERSONNE</b> .....	page 10
<b>CARNET D'ENTRETIEN</b> .....	page 11
<b>LISTE DES PIECES DETACHEES</b> .....	page 12
3.2. Montage du <i>Lifty4</i> (page 13)	
3.3. Branchements	
<b>4. UTILISATION</b> .....	page 14-17
4.1. Première mise en service	
4.2. Utilisation du <i>Lifty4</i>	
4.3. Sécurité	
4.4. Fonctionnement du boîtier de contrôle, charge des batteries	
4.5. Conditions de stockage	
<b>5. ENTRETIEN ET MAINTENANCE</b> .....	page 17-18
5.1. Entretien périodique hebdomadaire	
5.2. Entretien annuel	
5.3. Durée de vie	
5.4. Garantie	
5.5. Mise au rebut	

# 1. PREAMBULE

**Avant toute utilisation:**

- 1- Lire la notice: elle vous explique comment utiliser le produit en toute sécurité et doit être mise à disposition du personnel soignant.
- 2- Nettoyer / désinfecter le produit (se reporter au chapitre 5).
- 3- Raccorder le Lifty4 au réseau électrique (se reporter au paragraphe 4.5).
- 4- Assurez-vous du bon fonctionnement de toutes les fonctions.

L'utilisation du lève personne *Lifty4* est réservée à un personnel habilité ayant parfaitement lu et compris l'ensemble de ce manuel d'utilisation.

L'utilisation du *Lifty4* doit se faire en permanence sous la surveillance d'une personne apte à assurer le patient en cas de défaillance de celui-ci ou du *Lifty4*.

L'utilisation du *Lifty4* implique le respect strict des consignes de maintenance précisées dans le paragraphe « entretien ». En cas de suspicion de dysfonctionnement du *Lifty4*, il convient avant toute utilisation sur un patient d'appeler le SAV HMS-VILGO pour un diagnostic.

Le non-respect de tous ces avertissements affranchit HMS-VILGO de toute responsabilité en cas d'incident mettant en cause le *Lifty4*.

Ce manuel d'instruction contient des informations techniques nécessaires à la bonne utilisation de ce produit. Ces données ont été minutieusement vérifiées par la société HMS-VILGO. Cette liste n'est pas exhaustive, les éventuelles erreurs ou omissions persistantes ne pourront en aucun cas mettre en cause la responsabilité de HMS-VILGO.

## 2. DESCRIPTIF DU LIFTY4

### 2.1. DESTINATION

---

Le *Lifty4* est un lève personne destiné au transfert des patients à mobilité réduite :

- dans le cadre d'une hospitalisation à domicile pour le transfert d'une personne vers un fauteuil, un siège WC, ou une chaise,
- dans le cadre d'une structure hospitalière légère,
- dans le cadre d'une collectivité (maison de retraite, de repos).

Il ne doit en aucun cas être utilisé en extérieur ni sur une surface possédant une déclivité de nature à déséquilibrer le *Lifty4* lors du transfert du patient (>5°).

## 2.2. DESCRIPTION GENERALE

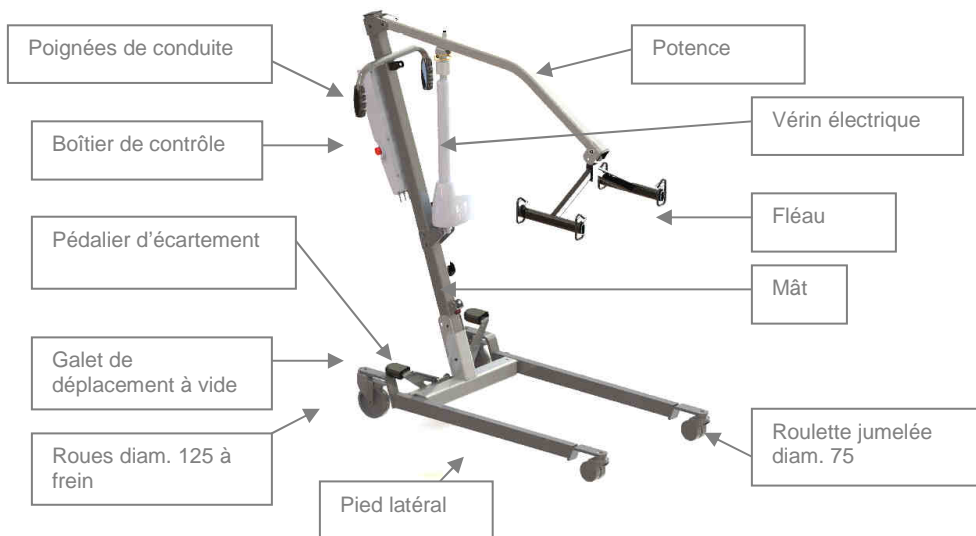

## 2.3. CARACTERISTIQUES TECHNIQUES

Matériau :	acier
Finition :	peinture époxy
Classe:	I
Poids total:	50 kg

Poids maxi du patient : 175 kg

Equipements électriques conformes à la NF EN 60 601-1 et la NF EN 60 601-2

Facteur de service:	2 min./18 min. (10%)
Alimentation:	230V ~ 50 HZ
Alimentation du vérin :	24 V CC
Temps de charge batterie :	15 h
Autonomie batterie :	40 cycles environ
Protection de l'équipement électrique :	Télécommande : IP X6 Boîtier de contrôle : IPX4 Vérin : IP X4

## 2.4. DIMENSIONS

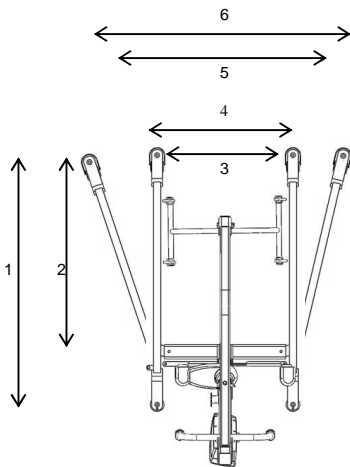

### Caractéristiques dimensionnelles de la base

1 - Longueur externe maximale :	1135 mm
2 - Longueur interne maximale :	845 mm
3 - Largeur interne minimale :	500 mm
4 - Largeur externe minimale :	655 mm
5 - Largeur interne maximale :	860 mm
6 - Largeur externe maximale :	985 mm
7 - Garde au sol minimale :	60 mm
8 - Hauteur maximale avant :	110 mm
9 - Hauteur maximale arrière :	185 mm

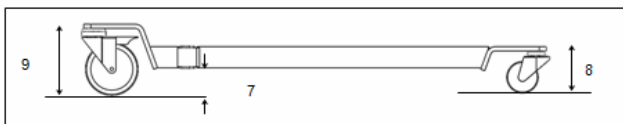

### Ecart de levage / portée de levage / hors tout :

1 - Portée de levage au point du CSP le plus haut :	650 mm
2 - Ecart de levage (3-4) :	1165 mm
3 - Hauteur maximale du CSP :	2045 mm
4 - Hauteur minimale du CSP :	880 mm
5 - Hauteur du CSP à la portée maximale de levage :	1530 mm
6 - Portée de levage au point du CSP le plus bas :	840 mm
7 - Portée maximale de levage :	960 mm
8 - Hauteur sol / crochets en position basse :	660 mm
9 - Hauteur sol / crochets en position haute :	1820 mm
10 - Hauteur hors tout en position basse :	1375 mm
11 - Hauteur hors tout en position haute :	2115 mm
12 - Longueur hors tout :	1355 mm
13 - Hauteur sol / poignée :	1120 mm

\* CSP : Point central de suspension

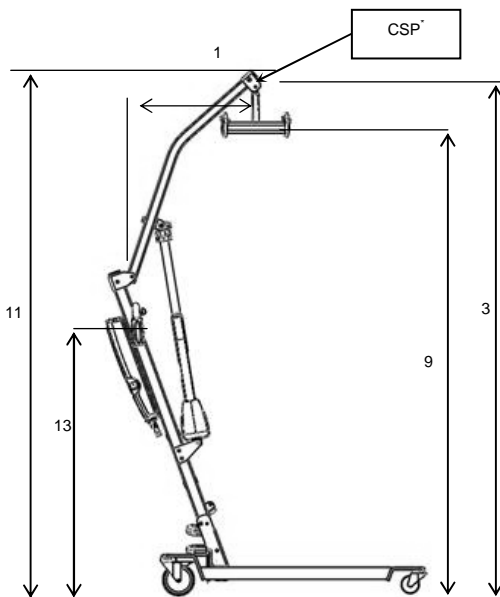
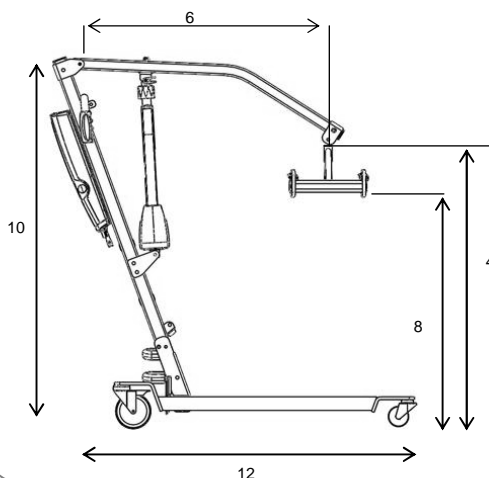

## 2.5. ETIQUETAGE

---

Cette étiquette vous permet:



- d'avoir tous les renseignements nécessaires pour effectuer une demande d'intervention SAV grâce au numéro de série et à la référence.
- d'assurer la traçabilité du dispositif médical.

Elle vous indique également la charge de fonctionnement en sécurité.

Les étiquettes sont au nombre de 4 : 1 apposée sur l'embase du *Lifty4*, 1 sur le vérin, 1 sur le boîtier de contrôle et 1 sur le bloc batterie.

### Marquage CE

Par le biais de ce marquage, la société HMS-VILGO atteste en son nom que le lève personne *Lifty4* est conforme à la directive européenne 89/336 relative à la compatibilité électromagnétique, ainsi qu'à la Directive Européenne 93/42 relative aux dispositifs médicaux.

## 3. MONTAGE DU LIFTY4

### 3.1. CONTENU DE L'EMBALLAGE

Les éléments suivants composent le carton :

Le lève personne *Lifty4* dans sa position repliée :

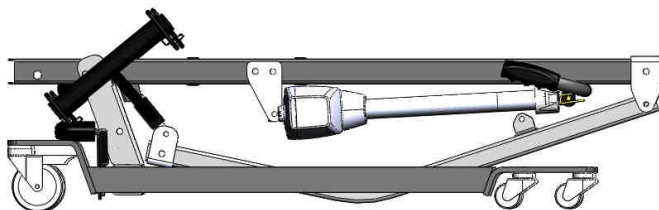

1 carton contenant :



Boîtier de contrôle (x1)



Vis de fixation  
CHC 6x80 (x2)



Clé 6 pans de 5  
(x1)

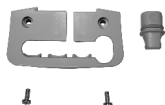

kit anti-arrachement  
câbles (x1)

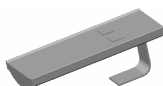

Télécommande  
(x1)



Câble secteur  
(x1)



Câble vérin  
(x1)



## CONTROLES PRECONISES

Les souleve personnes répondent à la norme EN 10535 qui impose de pouvoir effectuer 10000 cycles complets dans le cadre des utilisations variées auxquelles ils peuvent être soumis. De manière à être certains que le souleve personne est utilisé dans le cadre décrit par la norme, et par nos spécifications et préconisations, nous souhaitons attirer votre attention sur l'importance d'un contrôle et d'une maintenance régulière. Nous déclinons toute responsabilité pour des dommages liés à une utilisation anormale ou au dépassement du nombre de cycles, ou liés à une modification apportée au dispositif ou à un remplacement par des pièces qui ne seraient pas d'origine. Vous trouverez en pages 9, 10, 11 et 12 les éléments nécessaires à vos démarches de contrôle et de maintenance des souleve personnes HMS-VILGO.



Élément à contrôler		Contrôles à effectuer <i>Périodicité : au moins une fois par an et avant chaque mise en location.</i>	* A remplacer tous les 10 000 cycles
1	Liaison mât / potence	- Contrôle du niveau d'usure des bagues laiton - Contrôle du niveau d'usure de l'axe de fixation - Contrôle de présence et de montage correct des écrous frein - Contrôle fixation et serrage de la chape de liaison	✓
2	Boîtier de contrôle	- Contrôle de fonctionnement de l'arrêt d'urgence - Contrôle de la charge des batteries	
3	Câblage de l'équipement électrique	- Contrôle des câbles (pincement, état des fiches, coupures ...)	
4	Vérin	- Contrôle de fonctionnement en charge	✓
5	Liaison vérin / mât	- Contrôle du niveau d'usure de la vis de fixation - Contrôle de présence et de montage correct de l'écrou frein - Contrôle fixation et serrage des pattes fixées au mât	✓
6	Pédalier	- Contrôle de fonctionnement - Contrôle du niveau d'usure des fixations de biellettes	
7	Roues	- Contrôle du dispositif de freinage - Contrôle serrage et fixation des roues	
8	Liaison pied latéral / pied transversal	- Contrôle du niveau d'usure de la fixation (vis écrou + rondelles laiton)	✓
9	Liaison vérin / potence	- Contrôle de présence et de fonctionnement de la goupille clip - Contrôle usure et serrage vis écrou chape de fixation	✓
10	Débrayage d'urgence	- Contrôle de fonctionnement débrayage électrique (boîtier de contrôle) - Contrôle de fonctionnement débrayage mécanique (vérin)	
11	Liaison potence / axe de fléau	- Contrôle de présence et de montage correct de l'écrou frein - Contrôle de l'usure de la vis de fixation - Contrôle de l'usure de la bague laiton d'axe de fléau - Contrôle usure et serrage vis écrou chape de fixation	✓
12	Crochets	- Contrôles des soudures sur les 4 crochets - Contrôle présence et fonctionnement des linguets de sécurité	
13	Sangle	- Contrôle des coutures	
14	Liaison mât / pied transversal	- Contrôle du niveau d'usure de l'axe et du verrouillage correct avec goupille - Contrôle des soudures du support mât - Contrôle de la liaison axe écrous frein (présence, usure et montage)	✓

\* Se reporter au tableau en page 12 pour déterminer la liste des pièces détachées nécessaires

## EVALUATION DU NOMBRE DE CYCLES DE FONCTIONNEMENT DU LÈVE PERSONNE

Ce tableau permet de déterminer s'il est nécessaire de remplacer le vérin, les axes et pièces d'usure du lève personne, en fonction de sa date de mise en service et du nombre de cycles effectués par jour.

Vieillesse du soulève personne mesurée en années										
Nbre de cycles / jour	1	2	3	4	5	6	7	8	9	10
1	365	730	1095	1460	1825	2190	2555	2920	3285	3650
2	730	1460	2190	2920	3650	4380	5110	5840	6570	7300
3	1095	2190	3285	4380	5475	6570	7665	8760	9855	10950
4	1460	2920	4380	5840	7300	8760	10220	11680	13140	14600
5	1825	3650	5475	7300	9125	10950	12775	14600	16425	18250
6	2190	4380	6570	8760	10950	13140	15330	17520	19710	21900
7	2555	5110	7665	10220	12775	15330	17885	20440	22995	25550
8	2920	5840	8760	11680	14600	17520	20440	23360	26280	29200
9	3285	6570	9855	13140	16425	19710	22995	26280	29565	32850
10	3650	7300	10950	14600	18250	21900	25550	29200	32850	36500
11	4015	8030	12045	16060	20075	24090	28105	32120	36135	40150
12	4380	8760	13140	17520	21900	26280	30660	35040	39420	43800
13	4745	9490	14235	18980	23725	28470	33215	37960	42705	47450
14	5110	10220	15330	20440	25550	30660	35770	40880	45990	51100
15	5475	10950	16425	21900	27375	32850	38325	43800	49275	54750
16	5840	11680	17520	23360	29200	35040	40880	46720	52560	58400
17	6205	12410	18615	24820	31025	37230	43435	49640	55845	62050
18	6570	13140	19710	26280	32850	39420	45990	52560	59130	65700
19	6935	13870	20805	27740	34675	41610	48545	55480	62415	69350
20	7300	14600	21900	29200	36500	43800	51100	58400	65700	73000
21	7665	15330	22995	30660	38325	45990	53655	61320	68985	76650
22	8030	16060	24090	32120	40150	48180	56210	64240	72270	80300
23	8395	16790	25185	33580	41975	50370	58765	67160	75555	83950
24	8760	17520	26280	35040	43800	52560	61320	70080	78840	87600
25	9125	18250	27375	36500	45625	54750	63875	73000	82125	91250
26	9490	18980	28470	37960	47450	56940	66430	75920	85410	94900
27	9855	19710	29565	39420	49275	59130	68985	78840	88695	98550
28	10220	20440	30660	40880	51100	61320	71540	81760	91980	102200
29	10585	21170	31755	42340	52925	63510	74095	84680	95265	105850
30	10950	21900	32850	43800	54750	65700	76650	87600	98550	109500

Continuer l'utilisation et l'entretien périodique hebdomadaire du releveur

























**Prévoir le remplacement du vérin, des axes et des pièces d'usure**

**Remplacer vérin, axes et pièces d'usure**

\* Se reporter à la liste des pièces détachées en page 12



**LISTE DES PIECES DETACHEES**

Pièce	Désignation	Code article	Qtité	Emplacement	Remplacement à 10 000 cycles
	Vérin LA44 - 8000N	A501216	1	/	✓
	Boîtier de contrôle CBJH1	A501215	1	/	
	Télécommande HB 71	A501217	1	/	
	Axe Ø12x91 ZI + ergo 50M10 noir femelle + Goupille	A001274 + A000527	1	Liaison mât / pied transversal	✓
	Axe articulation mât/pied Foldy Ø 10 Lg 64+20	A501066	1		
	Ecrou frein Ø 8	A001004	2		
	Rondelle Ø 8 fine	A001062	2		
	Goupille clip	501114	1	Liaison vérin / potence	✓
	chape supérieure de vérin Lifty4	A501247	1		
	vis métaux TH 12x60 ZI classe 10.9	A501249	1		
	écrou frein diam. 12	A001080	1		
	Vis TH 10x65	A501220	1	Liaison potence / fléau	✓
	Ecrou frein Ø10	A001072	1		
	Rondelle Ø 10/20	A001061	2		
	Axe de Fléau D26 Lifty 3	A501116	1	Liaison potence / fléau	✓
	Bague laiton Ø 26/20 LG 5	A501063	1		
	Chape enveloppante fléau	A501245	1		
	Vis métaux 12x70 classe 10.9	A501250	1		
	écrou frein diam. 12	A001080	1		
	Axe articulation mât/pied Foldy Ø 10 Lg 64+20	A001128	1	Liaison vérin / mat	✓
	Ecrou frein Ø 8	A001072	2		
	Rondelle Ø 8 fine	A001061	2		
	Patte bas vérin Lifty4	A501244	2		
	écrou frein diam. 12	A001080	2		
	Vis métaux 12x80 classe 10.9	A501251	2		
	Bague laiton Ø 22/10	A002016	2	Liaison mât / potence	✓
	Axe articulation mât/pied Foldy Ø 10 Lg 64+20	A501067	1		
	Ecrou frein Ø 8	A001004	2		
	Rondelle Ø 8 fine	A001062	2		
	Chape articulation mât/potence	A000087	1		
	écrou frein diam. 12	A001080	1		
	Vis métaux 12x80 classe 10.9	A501251	1		
	Rondelle laiton Ø 40/3.4 ou Rondelle laiton Ø 40/3	A001066	4	Liaison pied latéral / pied transversal	✓
	Douille pour pédale	A000840	4	Pédalier	✓

### 3.2. MONTAGE DU LIFTY4

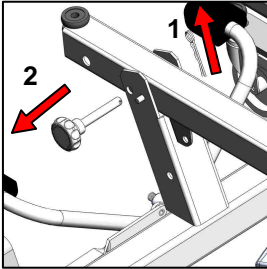

1/ Déverrouiller la goupille,  
2/ Sortir l'axe et relever l'ensemble mât potence.

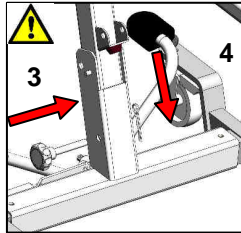

3-4 / Engager l'axe, et le  
verrouiller à l'aide de la goupille.

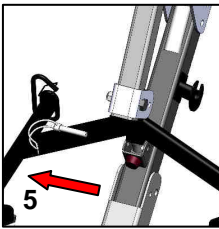

5/ Sortir la goupille clip qui maintient le  
fléau, et relever la potence,  
6/ Fixer la tête de vérin sur la potence en  
verrouillant la goupille clip.

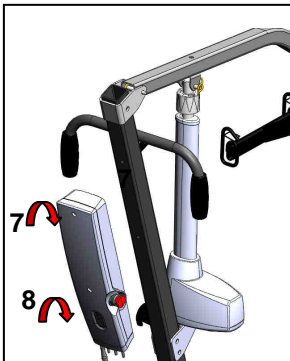
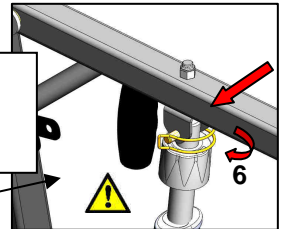

7-8 / Fixer le boîtier de contrôle au mât à l'aide des 2  
vis CHC 6X80.  
9 / Brancher la fiche de la télécommande.  
10 / Brancher la fiche du vérin (voir chap. 3.3).

Votre lève personne est maintenant prêt à fonctionner.

## 3.3. BRANCHEMENTS

### 3.3.1 Brancher/verrouiller la prise câble vérin

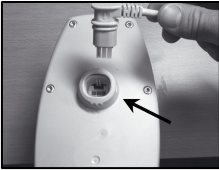

1/ Les trois brides de la bague ci-contre indiquent que le dispositif de serrage de la prise câble est déverrouillé.

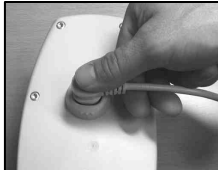

2/ Positionnez la prise câble et appuyez dessus pour l'enfoncer dans le logement.

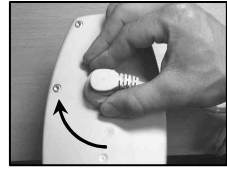

3/ Enserrez les brides puis tourner la bague dans le sens des aiguilles d'une montre. Le câble est verrouillé une fois la bague tournée à 90°.

### 3.3.2 Déverrouillage de la prise câble vérin

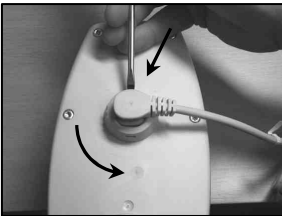

A l'aide d'un outil de type tournevis, débloquer (comme indiqué sur l'image) en appuyant dans l'encoche. En même temps, tourner la bague dans le sens des aiguilles d'une montre pour déverrouiller la prise.

### 3.3.3 Kit anti-arrachement câbles

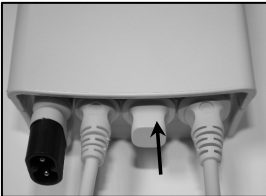

1/ Après avoir brocher le câble de télécommande et de vérin, positionner l'obturateur.

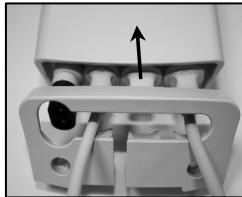

2/ Positionner le capot anti-arrachement en faisant passer les câbles par l'ouverture.

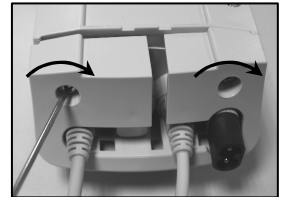

3/ Visser le capot à l'aide d'un tournevis cruciforme.

## 4. UTILISATION

### 4.1. PREMIERE MISE EN SERVICE

Le bloc batterie fourni avec votre lève personne *Lifty4* est livré chargé. Celui-ci est donc immédiatement opérationnel. Vérifiez toutefois que le montage du soulève personne a été réalisé correctement comme indiqué au paragraphe 3, et réalisez un essai à vide pour vous familiariser avec les fonctions du lève personne.

## 4.2. UTILISATION DU LIFTY4

### 4.2.1 Installation de la sangle :

Rappel : Votre sangle possède plusieurs positions de réglages. Il est sous la responsabilité de l'utilisateur de l'appareil de veiller au réglage adéquat des différents éléments afin de ne pas blesser ou déséquilibrer le patient.

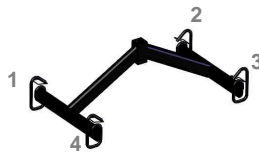
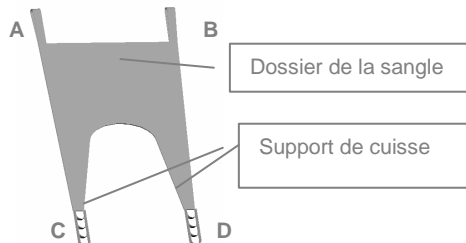

- 1/ Positionner le dossier de la sangle (partie large de la sangle) au niveau du dos de la personne à soulever de manière à avoir les 2 sangles d'accrochage A et B de part et d'autre de la personne.
- 2/ Accrocher chacune des sangles d'accrochage au fléau du souleve personne (A1 et B2- Sangle A sur crochet 1 et sangle B sur crochet 2).
- 3/ Faire passer le support de cuisse droit en soulevant légèrement la jambe droite de la personne.
- 4/ Faire passer le support de cuisse gauche en soulevant légèrement la jambe gauche de la personne.
- 5/ Croiser les 2 sangles support de cuisse.
- 6/ Accrocher chacune des sangles C et D aux crochets du fléau (C3 et D4).

→ Les différents points d'accrochage permettent de régler l'inclinaison de la personne transférée. Veiller à toujours accrocher les sangles A et B au même niveau de réglage (couleur identique). De la même manière, accrocher au même niveau de réglage les sangles C et D.

### Précautions d'utilisation :

- Cette sangle a été conçue pour être utilisée avec les souleve malades de marque HMS-VILGO.
- Respecter le même réglage d'accrochage des sangles côté droit et gauche (code couleur).
- Ne jamais modifier le réglage de niveau d'accrochage des sangles lorsque le cycle de levage est en cours.
- Toujours s'assurer que la sangle soit bien crochetée sur le fléau et ne puisse être détachée par inadvertance.
- Ne jamais dépasser la charge maximale d'utilisation.
- Toujours utiliser des sangles dont la compatibilité a été vérifiée par HMS-VILGO (sangles référencées au catalogue).

### 4.2.2 Transfert du patient :

1/ Avancer le Lifty4 de manière à avoir le fléau au dessus du patient à transférer (en fonction de la configuration des lieux, refermer ou écarter les pieds latéraux pour accéder au plus près du patient).

2/ Engager les freins

3/ Installer la sangle

4/ Actionner la télécommande (bouton gauche) pour déclencher la montée de la potence (pendant le cycle de levage, veiller à ce que la sangle ne se coince pas et ne blesse pas le patient).

5/ Désengager les freins pour réaliser le transfert.

6/ Actionner la télécommande (bouton droit) pour amorcer le cycle de descente.

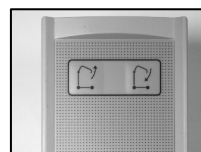
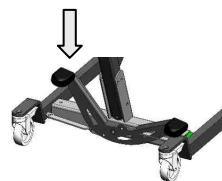

### 4.3. SECURITE

**Anti-écrasement** : le vérin du lève personne *Lifty4* dispose d'une sécurité anti-écrasement. La descente de la potence sera ainsi stoppée par tout obstacle présent sur sa trajectoire.

**Arrêt d'urgence** : le lève personne *Lifty4* possède un système d'arrêt d'urgence du vérin, positionné sur le boîtier de contrôle. Une pression sur le bouton d'arrêt d'urgence bloque les fonctions de montée et descente. Le déverrouillage du bouton d'arrêt d'urgence se fait en tournant le bouton rouge dans le sens des aiguilles d'une montre.



**Electrique** : blocage des fonctions de montée et descente lorsque le lève personne *Lifty4* est relié au secteur pour mise en charge des batteries.

**Voyant lumineux** : un voyant lumineux rouge s'allume à chaque manipulation du vérin dès que le niveau des batteries passe sous le seuil de rechargement.

**Descente d'urgence** (à utiliser seulement en cas d'immobilisation du patient en position haute lorsqu'il est impossible de le descendre en actionnant la télécommande) : le lève personne *Lifty4* est équipé de 2 systèmes de descente d'urgence permettant d'abaisser la tige de vérin.

#### 1/ Débrayage électrique du vérin :

Appuyer sur la flèche bleue située sous les voyants lumineux du boîtier de contrôle pour amorcer la descente du vérin. Cette fonction peut par exemple être utilisée en cas de dysfonctionnement de la télécommande.



#### 2/ Débrayage mécanique du vérin :

Il se réalise manuellement en tournant la bague grise à l'extrémité de la tige de vérin dans le sens des aiguilles d'une montre.

Cette fonction peut par exemple être utilisée en cas de dysfonctionnement du système électrique.



**Lors d'une descente d'urgence, veillez à ce qu'une tierce personne assiste le patient durant l'intégralité de la manœuvre.**

### 4.4. FONCTIONNEMENT DU BOITIER DE CONTROLE, CHARGE DES BATTERIES :

Si le niveau de charge est trop faible, une alarme sonore se déclenche (de manière constante) lorsque la télécommande est activée. La mise en charge des batteries est alors nécessaire.

Le boîtier de contrôle du soulève personne *Lifty4* possède un chargeur intégré. Pour charger les batteries il suffit de brancher le cordon du boîtier de contrôle à une prise secteur.



Le *Lifty4* doit être raccordé à un réseau conforme à la NFC 15-100 et NFC 15-211 (prise électrique 230V + Terre) pour la France et CEI 364 pour les autres destinations.

Vérifier que la tension d'alimentation du boîtier de contrôle, que vous pourrez trouver sur l'étiquette d'identification, correspond à la tension d'installation électrique de l'établissement.

Il est recommandé de raccorder l'appareil sur une installation électrique protégée par un disjoncteur différentiel de 30 mA maximum, conformément à la publication CEI 364-5-53.



. Attention, la charge des batteries est opérante seulement si l'arrêt d'urgence n'est pas enclenché.  
 . Le temps de charge des batteries est de l'ordre de 15h. Le voyant jaune clignote durant la charge puis devient fixe en fin de charge.

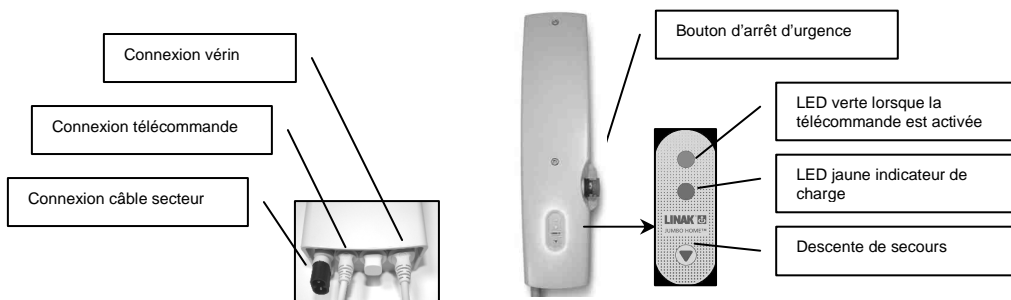

Pour prolonger la durée de vie de vos batteries, rechargez les tous les soirs et en cas de non utilisation prolongée au moins une fois par mois.

## 4.5. CONDITIONS DE STOCKAGE ET DE MANUTENTION:

Le stockage du lève personne doit être réalisé à l'abri de l'humidité dans un local sec et tempéré (entre 5° et 40°). Effectuez une charge complète de la batterie avant toute période de non utilisation prolongée. La manutention et le stockage du lève personne doivent être réalisées de manière à éviter tout choc, chute ou détérioration du matériel. Le Lifty4 possède 3 galets permettant son stockage à la verticale.

## 5. ENTRETIEN ET MAINTENANCE

### 5.1 ENTRETIEN PERIODIQUE HEBDOMADAIRE

#### Sangle :

Contrôler visuellement l'état des coutures de la sangle : changer immédiatement toute sangle présentant des amorces de déchirure.

#### Fonction électriques :

Tester le fonctionnement du bouton d'arrêt d'urgence durant des phases de montée et de descente.

Contrôler visuellement l'état des enveloppes des câbles électriques.

Tester la sécurité anti-écrasement en interposant un obstacle sur la trajectoire de la potence durant sa descente.

#### Châssis :

Vérifier La fixation de chaque roulette ainsi que le fonctionnement des freins sur les roues arrière.

Contrôler visuellement la géométrie générale du *Lifty4* (pas de pièce tordue).

Vérifier que sur sol plan les 4 roues soient bien en appui.

Vérifier qu'il n'y ait pas de jeu entre la potence et le mât de l'appareil.

#### Nettoyage de la sangle:

Lavable en machine à 30°C - Pas de nettoyage à sec - Ne pas repasser

**Nettoyage du Lifty4:**

Avant toute intervention sur le *Lifty4*, le déconnecter du réseau électrique et retirer le boîtier de contrôle. Suivre le protocole de nettoyage suivant :

**1-Imprégner un non-tissé propre d'une solution de nettoyage adaptée (ANIOS DETERGENT DESINFECTANT SURFACES HAUTES ou autre produit équivalent).**

Veiller à bien respecter les dosages indiqués sur les produits.

**2-Essuyer toutes les surfaces du produit avec le non-tissé imprégné.**

**3-Laisser sécher.**

**ATTENTION:**

- Eviter le lavage et le rinçage "à grande eau"
- Pas de jet d'eau haute pression

**A PROSCRIRE IMPERATIVEMENT:**

- Alcool pur
- Acétone
- Perchloréthylène et trichloréthylène
- Tous solvants ou détergents
- Produits d'entretien abrasifs
- Toutes sortes de cires

**5.2 ENTRETIEN ANNUEL**

Il est recommandé de réaliser un contrôle complet annuel sur ce type de dispositif par une personne possédant les qualifications requises. Pour cela vous trouverez en pages centrales 9 à 12, un feuillet détachable présentant la liste des contrôles à réaliser sur votre souleve personne ainsi que le carnet d'entretien qui vous permettra d'y inscrire les différentes opérations de maintenance.

**5.3 DUREE DE VIE**

La durée de vie du *Lifty4* dans des conditions normales d'utilisation et de maintenance est de 5 ans.

**5.4 GARANTIE**

Votre lève personne *Lifty4* dispose d'un numéro de série. Ce numéro figure sur le châssis et sur chaque pièce électronique.

Pour bénéficier de la garantie vous devez retourner la pièce défectueuse, munie de son étiquette de numéro de série à votre revendeur, lequel prendra contact avec nous.

La durée contractuelle de garantie de ce produit est limitée à 5 ans pour les parties mécaniques et électriques (les batteries sont exclues de la garantie).

**TOUT RETOUR DE PIECE SANS ETIQUETTE DE N°DE SERIE NE POURRA BENEFICIER DE LA GARANTIE.**

Ne sont également pas prises en charge par la garantie toute panne survenant suite à une utilisation anormale ou contraire aux spécifications et précautions d'emploi précisées dans la notice d'utilisation (choc dans le chargeur, fil coupé...).

Toute panne ou dysfonctionnement liés à une modification apportée au dispositif ou à un remplacement par des pièces qui ne seraient pas d'origine ne pourra faire l'objet d'une prise sous garantie.

**5.5 MISE AU REBUT**

Le recyclage en fin de vie des différents matériaux utilisés doit être effectué suivant les circuits adaptés (appareils électriques, métaux, plastiques, batteries) et selon la législation en vigueur. La destruction des pièces défectueuses doit être confiée à des centres de traitement des déchets agréés.





*Cachet distributeur*

  
**HMS - VILGO**  
fabricants de matériel médical

**Site de Lille** : Parc Eurasanté – 243 Rue Allendé  
59120 LOOS LEZ LILLE  
Tél : +33 (0)3 20 84 81 50 – Fax : + 33 (0)3 20 59 58 08

**Site de Bergerac** : Rte de Sainte Alvère - Creysse BP 212  
24102 BERGERAC Cedex  
Tel. : +33 (0)5 53 74 45 50 – Fax : +33 (0)5 53 63 06 07