

**Gebrauchsanweisung  
Pflegebett  
ARMINIA III**

**Manuel d'utilisation  
Lit de soins  
ARMINIA III**



Modellnummer / Numéro de modèle  
**51.3431.33**

Typ / Type  
**195713**



Stand / Edition  
**Dezember / Décembre 2008**

**Bitte merken:**

In den Texten dieser Gebrauchsanweisung wird auf die Teile des Pflegebettes durch eckige Klammern und fettgedruckte Ziffern = [00] verwiesen.

**Veillez noter :**

Les textes de ce manuel d'utilisation renvoient aux parties du lit de soins en les identifiant par des chiffres en gras entre crochets = [00].

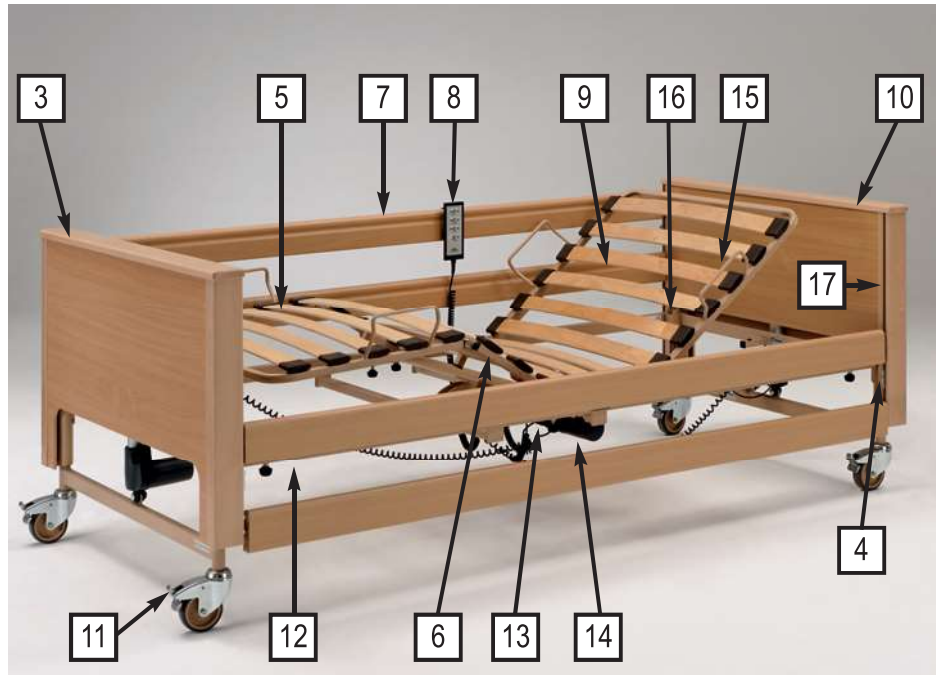

- |  |  |
|--|--|
| 1 Triangelgriff (ohne Abbildung)                     | 1 Poignée en triangle (sans dessin)                          |
| 2 Aufrichter (ohne Abbildung)                        | 2 Trapeze pole (sans dessin)                                 |
| 3 Betthaupt Fußteil mit Holzhaube                    | 3 Côté pied de lit avec calotte en bois                      |
| 4 Entriegelungshebel für Seitengitter (4 Stück)      | 4 Levier de déverrouillage pour grilles latérales (4 unités) |
| 5 Unterschenkellehne                                 | 5 Plicature des genoux                                       |
| 6 Oberschenkellehne                                  | 6 Relève jambes  |
| 7 Seitengitterholme (4 Stück)                        | 7 Barres de grille latérales (4 unités)                      |
| 8 Handschalter                                       | 8 Commande manuelle  |
| 9 Rückenlehne  | 9 Relève-buste   |
| 10 Betthaupt Kopfteil mit Holzhaube                  | 10 Côté tête de lit avec calotte en bois                     |
| 11 Laufrollen mit Bremse (4 Stück)                   | 11 Roulettes avec freins (4 unités)                          |
| 12 Liegeflächenrahmen                                | 12 Cadre du plan de couchage                                 |
| 13 Antriebsmotoren für Rücken- und Oberschenkellehne | 13 Moteurs d'entraînement pour relève-buste et relève-jambes |
| 14 Steuerbox   | 14 Boîtier de commande                                       |
| 15 Matratzenbügel (4 Stück)                          | 15 Étrier du matelas (4 unités)                              |
| 16 Aufrichterhülsen (2 Stück)                        | 16 Douilles de la potence (2 unités)                         |
| 17 Führungsschienen (4 Stück)                        | 17 Rails de guidage (4 unités)                               |



**Inhaltsverzeichnis****Table des matières**

<b>1</b>	<b>Vorwort</b>	<b>Préambule</b>	<b>4</b>
<b>2</b>	<b>Allgemeine Hinweise</b>	<b>Généralités</b>	<b>5</b>
	Erklärung der benannten Personengruppen	Explication des groupes de personnes désignés	5
	Sicherheitshinweise	Consignes de sécurité	6
	Erklärung der verwendeten Sicherheitssymbole	Explication des symboles de sécurité utilisés	6
	Sicherheitshinweise für Betreiber	Consignes de sécurité destinées à l'exploitant	7
	Sicherheitshinweise für Anwender	Consignes de sécurité pour les soignants	7
	Produktbeschreibung	Description du produit	9
	Bestimmungsgemäßer Gebrauch	Utilisation conforme	9
	Besondere Merkmale	Caractéristiques particulières	10
	Konstruktiver Aufbau	Construction	11
	Verwendete Werkstoffe	Matières utilisées	11
<b>3</b>	<b>Montage und Inbetriebnahme</b>	<b>Montage et mise en service</b>	<b>12</b>
	Montage	Montage	12
	Die Betthäupter	Les têtes de lit	12
	Montage der Liegefläche	Montage du plan de couchage	12
	Montage der Betthäupter	Montage des têtes de lit	13
	Montage der Holzhauben	Montage des calottes en bois	14
	Montage der Seitengitterholme	Montage des barres de grille latérale	14
	Elektrischer Anschluss	Raccordement électrique	16
	Steckerbelegung des Steuergerätes	Affectation des connecteurs de la commande pilote	16
	Zugentlastung des Netzkabels	Collier de fixation du câble secteur	17
	Anforderungen an den Aufstellungsort	Exigences concernant le lieu d'installation	17
	Erreichen der Betriebsbereitschaft	État de fonctionnement	18
	Demontage	Démontage	19
	Lagerhilfen	Supports	19
<b>4</b>	<b>Betrieb</b>	<b>Fonctionnement</b>	<b>20</b>
	Spezielle Sicherheitshinweise zum Antriebssystem	Consignes de sécurité particulières relatives au système d'entraînement	20
	Handschalter	Commande manuelle	22
	Bedienung des Handschalters	Utilisation de la commande manuelle	22
	Sperrfunktion	Fonction de condamnation	23
	Laufrollen	Roulettes	24
	Netzkabelhalter	Support pour câble secteur	24
	Aufrichter	Potence	24
	Triangelgriff	Poignée en triangle	25
	Unterschenkellehne	Plicature des genoux	26
	Seitengitter	Grilles latérales	26
	Notabsenkung der Rückenlehne	Remise à plat d'urgence du relève-buste	28
<b>5</b>	<b>Reinigung und Desinfektion</b>	<b>Nettoyage et désinfection</b>	<b>29</b>
	Allgemeines	Généralités	29
	Einweisung der Anwender und des Fachpersonals	Initiation des utilisateurs et des soignants	30
	Reinigungs- und Desinfektionsplan	Planning de nettoyage et de désinfection	30
	Reinigungs- und Desinfektionsmittel	Produits de nettoyage et de désinfection	31
	Umgang mit Desinfektionsmittel	Manipulation des produits de désinfection	32

<b>6</b>	<b>Instandhaltung</b>	<b>Maintenance</b>	<b>33</b>
	Durch den Anwender	Par le soignant	33
	Durch den Betreiber	Par l'exploitant	36
	Ersatzteile	Pièces de rechange	41
	Herstelleranschrift	Coordonnées du fabricant	41
	Austausch elektrischer Komponenten	Remplacement de composants électriques	41
<b>7</b>	<b>Fehlerbehebung</b>	<b>Dépannage</b>	<b>42</b>
<b>8</b>	<b>Zubehör</b>	<b>Accessoires</b>	<b>44</b>
	Anforderungen an die Matratze	Exigences concernant le matelas	44
<b>9</b>	<b>Technische Daten</b>	<b>Données techniques</b>	<b>45</b>
	Abmessungen und Gewichte	Dimensions et poids	45
	Elektrische Daten	Caractéristiques électriques	45
	Umgebungsbedingungen	Conditions environnementales	46
	Angewendete Normen / Richtlinien	Normes et directives appliquées	47
<b>10</b>	<b>Entsorgungshinweise</b>	<b>Consignes concernant l'élimination</b>	<b>47</b>
<b>11</b>	<b>EG-Konformitätserklärung</b>	<b>Déclaration de conformité CE</b>	<b>50</b>

**Kapitel 1**

**Chapitre 1**

**VORWORT**

Sehr geehrter Kunde,  
 die Firma BURMEIER dankt Ihnen für Ihr Vertrauen, das Sie uns entgegengebracht haben.  
 Das Pflegebett ARMINIA III ist werkseitig auf elektrische Sicherheit und Funktion geprüft und hat unser Haus in einwandfreiem Zustand verlassen.  
 Lesen Sie diese Gebrauchsanweisung auf jeden Fall.  
 Dies gilt besonders für die Aufbauphase aber auch für den täglichen Gebrauch. Sie ist ebenfalls ein praktisches Nachschlagewerk. Bewahren Sie die Gebrauchsanweisung griffbereit auf.  
 Diese Gebrauchsanweisung informiert Sie als Betreiber und die Anwender über alle Funktionen, die für eine komfortable Handhabung und sichere Bedienung notwendig sind.  
 Wir wünschen Ihnen und Ihren Anwendern viel Erfolg bei der Pflege von pflegebedürftigen Personen und sind überzeugt, mit unserem Produkt einen positiven Beitrag zu leisten.  
 BURMEIER GmbH & Co. KG

**PRÉAMBULE**

Cher Client,  
 La Société BURMEIER vous remercie de votre confiance.  
 Le lit de soins ARMINIA III a été vérifié à l'usine en matière de sécurité électrique et fonctionnement et a quitté notre usine en bon état de fonctionnement.  
 Vous devez impérativement lire ce manuel d'utilisation.  
 Ceci s'applique en particulier pour la phase de montage, mais aussi pour l'utilisation quotidienne. Il est également un ouvrage de référence pratique. Gardez donc ce manuel de service à portée de la main.  
 Le présent manuel d'utilisation vous informe en tant qu'exploitant et soignant sur toutes les fonctions nécessaires vous permettant une commande aisée et une manipulation en toute sécurité de ce lit médicalisé.  
 Nous vous souhaitons, à vous et à vos soignants, beaucoup de succès dans les soins à apporter aux personnes dépendantes et grabataires et nous sommes convaincus d'y contribuer de façon positive avec notre produit.  
 BURMEIER GmbH & Co. KG

## ALLGEMEINE HINWEISE

Das Pflegebett ARMINIA III wird in verschiedenen Modellversionen hergestellt. Diese Gebrauchsanweisung beschreibt eventuell Funktionen oder Ausstattungen, die Ihr Modell nicht besitzt.

### Übersicht ARMINIA III Modelle:

Modellnummer: 51.3431.33  
Liegefläche Holz, 4-teilig  
Seitengitter aus Holz, 2 Holme

Modellnummer: 51.3431.33  
Liegefläche Metall, 4-teilig  
Seitengitter aus Holz, 2 Holme

### Vor der ersten Inbetriebnahme des Pflegebettes:

- Lesen Sie diese Gebrauchsanweisung vollständig durch. So vermeiden Sie Schäden an Personen oder Material aufgrund von Fehlbienung.
- Reinigen und desinfizieren Sie das Pflegebett vor der ersten Benutzung.

Der Anwender hat sich gemäß der Medizinprodukte-Betreiberverordnung (MPBetreibV) § 2 vor der Benutzung eines Pflegebettes von der Funktionsfähigkeit und dem ordnungsgemäßen Zustand des Pflegebettes zu überzeugen und die Gebrauchsanweisung zu beachten. Gleiches gilt für Zubehör.

Das Pflegebett ARMINIA III erfüllt alle Anforderungen der Richtlinie 93/42/EWG für Medizinprodukte. Es ist gemäß Medizinproduktegesetz (MPG §13) als aktives Medizinprodukt der Klasse I eingestuft.

Das Pflegebett ARMINIA III ist durch ein unabhängiges Prüfinstitut geprüft worden. Wie jedes technische, elektrische Gerät kann es bei unsachgemäßer Bedienung zu Gefährdungen führen.

Beachten Sie deshalb auch Ihre Verpflichtungen als Betreiber gemäß der Medizinprodukte-Betreiberverordnung (MPBetreibV), um einen dauerhaft sicheren Betrieb dieses Medizinproduktes ohne Gefährdungen für Patienten, Anwender und Dritte sicherzustellen.

**Diese Gebrauchsanweisung enthält Sicherheitshinweise, die beachtet werden müssen. Alle Personen, die an und mit dem Pflegebett ARMINIA III arbeiten, müssen den Inhalt dieser Gebrauchsanweisung kennen und die Sicherheitshinweise befolgen.**

## ERKLÄRUNG DER BENANNTEN PERSONENGRUPPEN

In dieser Gebrauchsanweisung werden folgende Personengruppen benannt:

### Betreiber

Betreiber (z.B.: Sanitätshäuser, Fachhändler, Krankenkassen) ist jede natürliche oder juristische Person, die das Pflegebett ARMINIA III verwendet oder in deren Auftrag es verwendet wird. Dem Betreiber obliegt die ordnungsgemäße Einweisung der Anwender.

## GÉNÉRALITÉS

Le lit de soins ARMINIA III est disponible en différents modèles. Il se peut donc que vous trouverez décrits dans le présent manuel d'utilisation des fonctions ou des équipements que le modèle que vous avez choisi ne présente pas.

### Présentation des modèles ARMINIA III :

Numéro de modèle: 51.3431.33  
Plan de couchage en bois, divisé en 4 parties  
Grilles latérales en métal, 2 barres

Plan de couchage en métal, divisé en 4 parties  
Grilles latérales en métal, 2 barres

### Avant la première mise en service du lit de soins :

- Lisez attentivement le présent manuel d'utilisation dans son intégralité. Vous évitez ainsi de blesser des personnes ou d'endommager le matériel suite à une utilisation inappropriée.
- Avant la première mise en service, le lit de soins doit être nettoyé et désinfecté.

Aux termes de la « Medizinprodukte-Betreiberverordnung » (décret concernant les exploitants de produits de soins - abréviation allemande MPBetreibV) § 2, le soignant est tenu de s'assurer, avant l'utilisation d'un lit de soins, du bon état de fonctionnement et de l'état conforme de ce lit et de respecter le manuel d'utilisation. Il en va de même pour les accessoires.

Le lit de soins ARMINIA III répond à toutes les exigences de la directive 93/42/CEE concernant les dispositifs médicaux. Aux termes de la loi allemande sur les dispositifs médicaux (abrév. allemande MPG § 13), il a été classé dans la catégorie des dispositifs médicaux actifs de la classe I.

Le lit de soins ARMINIA III a été examiné par un institut d'essai indépendant. Tout appareil technique, électrique peut entraîner des dangers en cas d'utilisation inappropriée.

Respectez donc les obligations qui vous incombent en tant qu'exploitant selon la réglementation allemande pour exploitants de produits médicaux (MPBetreibV) afin de garantir un fonctionnement durable en toute sécurité de ce dispositif médical sans présenter de danger pour les malades, les soignants et des tiers.

**Ce manuel d'utilisation contient des consignes de sécurité qui doivent être respectées. Tous les personnes travaillant avec et sur le lit de soins doivent avoir lu le présent manuel d'utilisation et respecter les consignes de sécurité qui y sont contenues.**

## EXPLICATION DES GROUPES DE PERSONNES DÉSIGNÉS

Le présent manuel d'utilisation fait référence aux groupes de personnes ci-après :

### Exploitant

L'exploitant (p. ex. magasins d'équipements médicalisés, vendeurs spécialisés, caisses de maladie) est toute personne physique ou morale qui utilise le lit ARMINIA III ou au nom de laquelle il est utilisé. L'initiation en bonne et due forme des utilisateurs incombe à l'exploitant.

### Anwender

Anwender sind Personen, die aufgrund ihrer Ausbildung, Erfahrung oder Unterweisung berechtigt sind, das Pflegebett ARMINIA III zu bedienen oder an ihm Arbeiten zu verrichten, bzw. in die Handhabung des Pflegebettes eingewiesen sind. Weiterhin kann der Anwender mögliche Gefahren erkennen und vermeiden und den klinischen Zustand des Patienten beurteilen.

### Patient

In dieser Gebrauchsanweisung wird als Patient eine pflegebedürftige, behinderte oder gebrechliche Person bezeichnet, die in diesem Pflegebett liegt.

### Fachpersonal

Als Fachpersonal werden Mitarbeiter des Betreibers bezeichnet, die aufgrund ihrer Ausbildung oder Unterweisung berechtigt sind, das Pflegebett auszuliefern, zu montieren, zu demontieren und zu transportieren. Weiterhin sind sie in die Vorschriften zur Reinigung und Desinfektion eingewiesen.

### Soignant

On désigne par soignant, toute personne qui, en raison de sa formation, son expérience ou son instruction, est autorisée à manipuler le lit de soins ARMINIA III sous sa propre responsabilité et d'y effectuer des activités ou encore toute personne qui a été initiée à l'utilisation de ce lit de soins. De plus, le soignant est en mesure de détecter des dangers possibles, de les prévenir et d'évaluer l'état clinique du patient.

### Patient

Le présent manuel désigne par patient toute personne ayant besoin de soins ou toute personne handicapée ou âgée qui est alitée dans ce lit de soins.

### Personnel qualifié

Par personnel qualifié, on entend le personnel de l'exploitant qui, du fait de sa formation ou de l'initiation qui lui a été donnée, est autorisé à livrer le lit de soins, à le monter, à le démonter et à le transporter. D'autre part, ces personnes ont subi une formation concernant les instructions relatives au nettoyage et à la désinfection.

## SICHERHEITSHINWEISE

Das Pflegebett ARMINIA III entspricht zum Zeitpunkt der Auslieferung dem neuesten Stand der Technik und ist durch ein unabhängiges Prüfinstitut geprüft.

- Verwenden Sie das Pflegebett ARMINIA III nur im einwandfreien Zustand.

## CONSIGNES DE SÉCURITÉ

Le lit de soins ARMINIA III correspond au moment de la livraison à la technologie la plus récente et a été soumis au contrôle d'un institut d'essai indépendant.

- Utilisez ce lit de soins ARMINIA III uniquement s'il est en parfait état de marche.

### ERKLÄRUNG DER VERWENDETEN SICHERHEITSSYMBOLS

In der vorliegenden Gebrauchsanweisung werden folgende Sicherheitssymbole verwendet:



#### Warnung vor Personenschäden

Gefährliche elektrische Spannung. Es besteht Lebensgefahr.



Allgemeine Gefahr. Es besteht Gefahr für Leben und Gesundheit.



#### Warnung vor Sachschäden

Sachschäden möglich, an Antrieben, Material oder Umwelt.



#### Sonstige Hinweise

Nützlicher Tipp. Erleichtert die Bedienung des Pflegebettes oder dient zum besseren Verständnis.

### EXPLICATION DES SYMBOLES DE SÉCURITÉ UTILISÉS

Le présent manuel d'utilisation fait appel aux pictogrammes de sécurité décrits ci-après :

#### Mise en garde contre des dommages corporels

Risque par tension électrique. Danger de mort.

Risque d'ordre général. Danger pour la vie et pour la santé.

#### Mise en garde contre des dommages matériels

Risque de dommages matériels pour les moteurs et le matériel ainsi que pour l'environnement.

#### Autres conseils

Conseil utile. Facilite la commande du lit de soins ou sert à une meilleure compréhension.

**Das jeweils verwendete Sicherheitssymbol ersetzt nicht den Text des Sicherheitshinweises. Lesen Sie deshalb den Sicherheitshinweis und befolgen Sie ihn genau!**

**L'utilisation du symbole de sécurité ne remplace pas le texte de la consigne de sécurité. Vous devez donc lire la consigne de sécurité et la respecter à la lettre !**



**SICHERHEITSHINWEISE FÜR BETREIBER**

■ Beachten Sie Ihre Verpflichtungen gemäß MPBetreibV, um den dauerhaft sicheren Betrieb dieses Medizinproduktes ohne Gefährdungen für Patienten, Anwender und Dritte sicherzustellen.

■ Weisen Sie jeden Anwender anhand dieser Gebrauchsanweisung, die zusammen mit dem Pflegebett überreicht werden muss, vor der ersten Inbetriebnahme in die sichere Bedienung des Pflegebettes ein.

■ Weisen Sie die Anwender, gemäß MPBetreibV § 9, auf den Aufbewahrungsort dieser Gebrauchsanweisung hin.

■ Machen Sie jeden Anwender auf eventuelle Gefährdungen bei nicht sachgerechter Verwendung aufmerksam. Dies betrifft besonders den Umgang mit den elektrischen Antrieben und den Seitengittern.

■ Lassen Sie dieses Pflegebett nur durch eingewiesene Personen bedienen.

■ Stellen Sie sicher, dass auch Vertretungspersonal hinreichend in die Bedienung des Pflegebettes eingewiesen ist.

■ Führen Sie bei Langzeiteinsatz des Pflegebettes nach angemessenem Zeitraum (Empfehlung: jährlich) eine Kontrolle auf Funktion und sichtbare Beschädigungen durch (siehe Kapitel 6).

■ Schließen Sie das Bett direkt an eine Steckdose an. Verlängerungskabel und/oder Mehrfachsteckdosen sollten nicht verwendet werden.

■ Stellen Sie bitte sicher, dass beim Anbringen weiterer Geräte (z. B. Kompressoren von Luft-Lagerungssystemen usw.) eine sichere Befestigung und Funktion aller Geräte gegeben ist.

■ Legen Sie keine Mehrfachsteckdosen unter das Pflegebett. Es besteht Brandgefahr durch eindringende Flüssigkeit.

■ Beachten Sie besonders:

Sichere Verlegung aller beweglichen Anschlusskabel, Schläuche usw.

▶ Siehe Seite 9 : *Bestimmungsgemäßer Gebrauch*

▶ Siehe Seite 20 : *Sicherheitshinweise zum elektrischen Antriebssystem*

Bei Unklarheiten wenden Sie sich an die Hersteller der Zusatzgeräte oder an BURMEIER.

■ Vergewissern Sie sich, ob Ihr Personal die Sicherheitshinweise einhält.

**SICHERHEITSHINWEISE FÜR ANWENDER**

■ Lassen Sie sich vom Betreiber in die sichere Bedienung des Pflegebettes einweisen.

■ Überzeugen Sie sich vor jeder Benutzung vom ordnungsgemäßen und fehlerfreien Zustand des Pflegebettes.

■ Stellen Sie sicher, dass keine Hindernisse wie Möbel oder Dachschrägen die Verstellvorgänge behindern.

**CONSIGNES DE SÉCURITÉ DESTINÉES À L'EXPLOITANT**

■ Respectez les obligations qui vous incombent en tant qu'exploitant selon MPBetreibV pour garantir un fonctionnement durable en toute sécurité de ce dispositif médical sans présenter de danger pour les patients, les soignants et des tiers.

■ Avant la première mise en service de ce lit médicalisé, vous devez former chaque soignant, à l'aide du présent manuel qui doit être remis en même temps que le lit de soins, à une utilisation en toute sécurité du lit de soins !

■ Indiquez aux soignants conformément au MPBetreibV § 9 l'endroit où est gardé ce manuel.

■ Prévenez chaque soignant des risques encourus en cas d'utilisation non conforme. Ceci concerne plus particulièrement la manipulation des moteurs électriques et des grilles latérales.

■ Veillez à ce que ce lit de soins ne soit manipulé que par des personnes ayant été formées à cet effet.

■ Il vous incombe également de veiller à ce que le personnel remplaçant est de même suffisamment formé à la manipulation du lit de soins.

■ En cas d'utilisation du lit de soins pendant une longue durée, vous devez, après un intervalle raisonnable (recommandation : une fois par an) contrôler le bon fonctionnement et l'absence de dommages visibles (voir également chapitre 6).

■ Branchez le lit directement à une prise de courant. N'utilisez pas de rallonge et/ou de prises multiples.

■ Lorsque vous fixez d'autres appareils complémentaires (par ex. compresseurs de systèmes de couchage, etc.), assurez-vous de la bonne tenue et du bon fonctionnement de tous les appareils.

■ Ne placez aucune multiprise sous le lit de soins. Risque d'incendie suite à la pénétration de liquides.

■ Observez particulièrement les points suivants :  
Le passage en toute sécurité de tous les câbles mobiles de raccordement, flexibles etc.

▶ Voir page 09 : *Utilisation conforme*

▶ Voir page 20 : *Consignes de sécurité particulières relatives au système d'entraînement électrique*

Veillez vous adresser aux fabricants des dispositifs supplémentaires ou à BURMEIER si vous avez des doutes.

■ Vérifiez que votre personnel respecte bien les consignes de sécurité !

**CONSIGNES DE SÉCURITÉ POUR LES SOIGNANTS**

■ Demandez à l'exploitant de vous initier à la manipulation en toute sécurité de ce lit de soins.

■ Avant chaque utilisation vous devez vous assurer que le lit de soins est en bon état de fonctionnement et sans défaut !

■ Assurez-vous lors de tout changement des réglages qu'aucun obstacle tel que chevets, rails d'alimentation ou chaises ne se trouve entravé.



- Beachten Sie bei Einsatz externer elektrischer Komponenten, wie z. B. Patientenliftern, Leseleuchten oder Kompressoren für Lagerungssysteme, dass sich deren Netzkabel nicht in beweglichen Teilen des Pflegebettes verfangen oder beschädigt werden können.
- Schließen Sie das Bett direkt an eine Steckdose an. Verlängerungskabel und/oder Mehrfachsteckdosen sollten nicht verwendet werden.
- Stellen Sie sicher, dass beim Anbringen weiterer Geräte (z. B. Kompressoren von Lagerungssystemen usw.) eine sichere Befestigung und Funktion aller Geräte gegeben ist.
- Legen Sie keine Mehrfachsteckdosen unter das Pflegebett. Es besteht Brandgefahr durch eindringende Flüssigkeit.
- Achten Sie auf eine sichere Verlegung aller beweglichen Anschlusskabel, Schläuche usw.

Bei Unklarheiten wenden Sie sich an die Hersteller der Zusatzgeräte oder an BURMEIER.

- Nehmen Sie das Pflegebett außer Betrieb, wenn der Verdacht einer Beschädigung oder Fehlfunktion besteht:
  - ▶ Ziehen Sie sofort den Netzstecker aus der Steckdose;
  - ▶ Kennzeichnen Sie das Pflegebett deutlich als "DEFEKT" ;
  - ▶ Melden Sie dieses umgehend dem zuständigen Betreiber.

Eine Checkliste zur Beurteilung des ordnungsgemäßen Zustandes finden Sie in Kapitel 6.



- Verlegen Sie das Netzkabel so, dass es beim Betrieb des Pflegebettes nicht gezerzt, überfahren oder durch bewegliche Teile gefährdet werden kann.
- Ziehen Sie vor jedem Transport unbedingt den Netzstecker aus der Steckdose und legen Sie das Netzkabel in den Netzkabelhalter.
- Kontrollieren Sie das Netzkabel regelmäßig auf mechanische Beschädigung hin (Abschürfungen, blanke Drähte, Knickstellen, Druckstellen usw.) und zwar:
  - ▶ nach jeder größeren mechanischen Belastung (z. B. Überfahren des Netzkabels mit dem Pflegebett selbst; mit einem Gerätewagen; nach starken Zug- und Biegebeanspruchungen durch Wegrollen des Pflegebettes trotz eingestecktem Netzkabel);
  - ▶ nach einer Standortveränderung/Verschieben vor dem Einstecken des Steckers;
  - ▶ im laufenden Betrieb regelmäßig durch den Anwender.
- Kontrollieren Sie die Zugentlastung des Netzkabels regelmäßig. Sie muss fest verschraubt sein.

- Prenez les mesures nécessaires pour que les câbles secteurs ne puissent pas se dans les parties mobiles du lit de soins ou soient endommagés lorsque vous utilisez des composants électriques externes, tels que lève-malades, lampes de lecture ou compresseurs pour systèmes de couchage.
- Branchez le lit directement à une prise de courant. N'utilisez pas de rallonge et/ou de prises multiples.
- Lorsque vous fixez d'autres appareils complémentaires (par ex. compresseurs de systèmes de couchage, etc.), assurez-vous que la bonne tenue et le bon fonctionnement de tous les appareils sont garantis.
- Ne placez aucune multiprise sous le lit de soins. Risque d'incendie suite à la pénétration de liquides.
- Veillez tout particulièrement à la pose sécurisée de l'ensemble des câbles de raccordement mobiles, des tuyaux etc.

Veillez vous adresser aux fabricants des dispositifs supplémentaires ou à BURMEIER si vous avez des doutes.

- Mettez le lit de soins hors service si vous suspectez un dommage ou un dysfonctionnement.
  - ▶ Débranchez immédiatement la fiche secteur de la prise électrique;
  - ▶ Identifiez le lit de soins clairement comme étant « DEFECTUEUX »;
  - ▶ Informez-en l'exploitant compétent dans les plus brefs délais.

Vous trouverez au Chapitre 6 une check-list permettant d'évaluer l'état correct.

- Posez le câble secteur de manière à ce qu'il ne puisse pas être arraché suite à une traction trop forte, que les roulettes ou des pièces mobiles ne puissent pas passer dessus et l'écraser.
- Débranchez impérativement, avant tout transport, la prise secteur et placez le câble secteur dans le support prévu.
- Effectuez régulièrement un contrôle du câble secteur pour détecter toute détérioration éventuelle (frottement, fils dénudés, plis, endroits comprimés, etc.), et plus particulièrement
  - ▶ après toute sollicitation mécanique importante du câble (par ex. : si les roulettes sont passées dessus lors du déplacement du lit, si des chariots sont passés dessus, après des efforts de traction et de pliage importants lors du déplacement du lit et que le câble secteur est encore dans la prise) ;
  - ▶ après avoir bougé ou déplacé le lit avant de brancher la prise secteur ;
  - ▶ régulièrement par le soignant lors de l'utilisation courante.
- Vérifiez régulièrement le collier de fixation du câble secteur. Il doit être bien vissé.

- Verwenden Sie den Freiraum unter dem Pflegebett nicht als "Parkplatz" für irgendwelche Utensilien.
- Bringen Sie die Liegefläche in die tiefste Position, wenn Sie das Pflegebett mit dem Patienten unbeaufsichtigt lassen. Das Verletzungsrisiko des Patienten beim Ein- bzw. Aussteigen wird verringert.
- Verwahren Sie den Handschalter bei Nichtgebrauch stets so, dass er nicht unbeabsichtigt herunterfallen kann (Aufhängen am Haken). Stellen Sie sicher, dass das Kabel nicht durch bewegliche Teile des Pflegebettes beschädigt werden kann.
- Bringen Sie zum Schutz des Patienten und besonders Kindern vor ungewollten elektrischen Verstellungen den Handschalter außerhalb ihrer Reichweite an (z.B. am Fußteil), oder sperren Sie den Handschalter, wenn:
  - ▶ der Patient nicht in der Lage ist, das Bett sicher zu bedienen oder sich aus gefährlichen Lagen selbst zu befreien;
  - ▶ der Patient durch ungewolltes Verstellen der Antriebsmotoren gefährdet werden könnte;
  - ▶ die Seitengitter angestellt sind:  
Es besteht sonst Quetschgefahr von Gliedmaßen beim Verstellen von Rücken- und Oberschenkellehne;
  - ▶ sich Kinder unbeaufsichtigt in dem Raum mit dem Pflegebett aufhalten.
- Die Verstellungen dürfen dann nur von einer eingewiesenen Person oder in Anwesenheit einer eingewiesenen Person ausgeführt werden!

- Ne pas utiliser l'espace sous le lit de soins comme rangement pour des objets.
- Mettez le plan de couchage dans la position la plus basse lorsque vous laissez le lit de soins avec le patient sans surveillance. Vous réduisez ainsi le risque de blessure pour les patients lorsqu'ils se couchent ou se lèvent du lit.
- Lorsque la commande manuelle n'est pas utilisée, mettez-la à un endroit sûr de manière à ce qu'elle ne risque pas de tomber (la suspendre au crochet). Assurez-vous que le câble ne peut pas être endommagé par les parties mobiles du lit de soins.
- Pour protéger le patient, et plus particulièrement les enfants, de tout réglage électrique involontaire, placez la commande manuelle hors de leur portée (par ex. côté pieds) ou bloquez la commande, si :
  - ▶ le patient n'est pas en mesure de commander lui-même le lit en toute sécurité ou de se libérer d'une situation dangereuse ;
  - ▶ le patient encourt un danger suite à une modification involontaire des moteurs ;
  - ▶ les grilles latérales sont mises en place :  
Il y a sinon un risque d'écrasement de membre lors du réglage du relève-buste ou du relève-jambes ;
  - ▶ Si des enfants se trouvent sans surveillance dans la même pièce que le lit de soins.
- Les modifications de réglage doivent être effectuées exclusivement par des personnes dûment formées ou en présence d'une personne dûment formée !

## PRODUKTBESCHREIBUNG

### BESTIMMUNGSGEMÄSSER GEBRAUCH

- Das Pflegebett ARMINIA III, nachfolgend Bett genannt, dient als komfortable Lösung zu Lagerung und Erleichterung der Pflege von pflegebedürftigen, gebrechlichen Menschen in Senioren- und Pflegeheimen. Weiterhin wurde er als komfortable Lösung für die häusliche Pflege, von pflegebedürftigen, behinderten oder gebrechlichen Menschen entwickelt. Es soll diese Pflege unterstützen.
- Das Pflegebett ARMINIA III ist beim Einsatz in Krankenhäusern nur für Räume der Anwendungsgruppe 0 konzipiert.
- Dieses Bett kann für die Pflege unter Anweisung eines Arztes bestimmt sein und zur Diagnose, Behandlung oder Beobachtung des Patienten dienen. Es ist daher mit einer Sperrfunktion der elektrischen Verstelleinrichtungen ausgerüstet.
- Dieses Bett hat keine spezielle Anschlussmöglichkeit für einen Potentialausgleich. Beachten Sie dieses vor Zusammenschluss mit zusätzlichen netzbetriebenen (medizinischen) Geräten.

## DESCRIPTION DU PRODUIT

### UTILISATION CONFORME

- Le lit de soins ARMINIA III, désigné « lit » dans le texte suivant, permet l'alitement confortable des personnes grabataires ou infirmes dans les maisons du troisième âge et les centres de moyen et long séjour et facilite les soins. Il a également été conçu pour les soins à domicile de personnes grabataires, infirmes ou handicapées. Il constitue une aide utile à ces soins.
- Le lit médicalisé ARMINIA III est seulement conçu pour des salles du groupe d'application 0 pour utilisation dans les hôpitaux.
- Ce lit peut être destiné à des soins effectués sous le contrôle d'un médecin et servir au diagnostic, au traitement ou à l'observation du patient. A cet effet, il est donc équipé d'une fonction de verrouillage des dispositifs de réglage électriques.
- Ce lit ne dispose pas de connexion spéciale pour une liaison équipotentielle. Vous devez en tenir compte avant de brancher des appareils (médicaux) complémentaires qui fonctionnent sur secteur.

Weitere Hinweise über gegebenenfalls zu treffende zusätzliche Schutzmaßnahmen finden Sie:

- ▶ In den Gebrauchsanweisungen dieser zusätzlichen, netzbetriebenen Geräte (z. B. Luft-Lagerungssysteme, Infusionspumpen, Ernährungs sonden, usw.)
- ▶ In der Norm DIN EN 60601-1-1:2002 (Sicherheit von medizinischen elektrischen Systemen)
- ▶ In der Norm VDE 0107:1994 (Starkstromanlagen in Krankenhäusern)
- ▶ Die sichere Arbeitslast beträgt 1820 N (~185 kg), wobei ein Patientengewicht von 145 kg berücksichtigt ist. Die restlichen 40 kg verteilen sich auf Matratze und angebaute Zubehörteile.

■ Dieses Bett ist für Patienten mit einer Körpergröße unter 150 cm nicht geeignet. Beachten Sie besonders bei Patienten mit schlechtem klinischen Zustand die Sicherheitshinweise in Kapitel 4.

■ Dieses Bett darf nur von ausgewiesenen Personen bedient werden.

■ Dieses Bett ist für mehrfache Wiederverwendung geeignet. Beachten Sie die hierbei notwendigen Voraussetzungen:

- ▶ Siehe Kapitel 5;
- ▶ Siehe Kapitel 6.

■ Auch während der Patient im Bett liegt, darf das Bett innerhalb des Gebäudes verfahren werden.

**Dieses Bett darf nur unter den in dieser Gebrauchsanweisung beschriebenen Einsatzbedingungen betrieben werden. Jede andere Verwendung gilt als nicht bestimmungsgemäß.**



**Wichtig!  
Important !**

**Dieses Produkt ist nicht für den nordamerikanischen Markt, insbesondere den Vereinigten Staaten von Amerika (USA), zugelassen. Die Verbreitung und Nutzung des Pflegebettes in diesen Märkten, auch über Dritte, ist seitens des Herstellers untersagt.**

#### BESONDERE MERKMALE

- ◆ Elektrische Höhenverstellung der Liegefläche von ca. 40 bis 80 cm.
- ◆ Elektrische Verstellung der Rückenlehne von 0° bis ca. 70°.
- ◆ Elektrische Verstellung der Beinlehne von 0° bis ca. 35°.
- ◆ Elektrische Schrägstellung der Liegefläche zur Fußtieflage von ca. 10°.
- ◆ Fahrbar durch vier Laufrollen, alle einzeln zu bremsen.
- ◆ Liegefläche 200 x 90 cm, vierteteilt; Außenmaße ca. 218 x 101 cm.
- ◆ Seitengitter beidseitig, absenkbar.

Vous trouverez de plus amples informations sur les mesures de protection supplémentaires à prendre le cas échéant :

- ▶ dans les notices d'utilisation de ces appareils complémentaires sur secteur (p.ex. systèmes d'air pour le couchage, tiges porte-sérum, sondes d'alimentation...)
- ▶ dans la norme DIN EN 60601-1-1:2002 (Sécurité des systèmes électro médicaux)
- ▶ dans la norme VDE 0107:1994 (Installations à courant fort dans les hôpitaux)
- ▶ La charge de travail sûre est de 1820 N (~185 kg), ceci en tenant compte d'un poids du patient de 145 kg. Les 40 kg restants se répartissent entre le matelas et les accessoires installés.

■ Ce lit ne convient pas pour des patients d'une taille inférieure à 150 cm. Pour des patients en mauvais état clinique, vous devez respecter plus particulièrement les consignes de sécurité au chapitre 4.

■ Ce lit de soins ne doit être manipulé que par des personnes formées à cet effet.

■ Ce lit convient pour une réutilisation répétée. Veuillez observer les conditions nécessaires à cet effet :

- ▶ voir Chapitre 5 ;
- ▶ voir Chapitre 6 ;

■ Le lit peut être déplacé à l'intérieur du bâtiment même lorsqu'il est occupé par le patient.

**Le lit doit uniquement être utilisé dans les conditions d'utilisation décrites dans le présent manuel d'utilisation. Toute autre utilisation est considérée comme non conforme !**

**Ce produit n'est pas autorisé sur le marché de l'Amérique du Nord, et en particulier pas aux États-Unis d'Amérique (U.S.A.). La distribution et utilisation du lit sur ces marchés, même par l'intermédiaire de tiers, est interdite par le fabricant.**

#### CARACTÉRISTIQUES PARTICULIÈRES

- ◆ Réglage électrique de la hauteur du plan de couchage de 40 à 80 cm environ.
- ◆ Réglage électrique du relève-buste: 0° jusqu'à env. 70°
- ◆ Réglage électrique du relève-jambes: 0° jusqu'à env. 35°
- ◆ Position inclinée du plan de couchage par rapport à la position proclive d'environ 10°.
- ◆ Mobile grâce à quatre roulettes, toutes à blocage séparé.
- ◆ Plan de couchage de 200 x 90 cm, divisé en 4 parties : dimensions extérieures env. 218 x 101 cm.
- ◆ Grilles latérales, bilatérales et abaissables.

## KONSTRUKTIVER AUFBAU

Das Bett wird zerlegt, auf einer Lagerhilfe montiert, geliefert. Es kann auch in Mehrfamilienhäusern problemlos transportiert werden. Es besteht aus zwei Betthauptern (Kopf- und Fußteil); einem in der Mitte geteilten Liegeflächenrahmen; vier Seitengitterholmen und einem Aufrichter mit Triangelgriff. Das Bett steht auf vier lenkbaren Laufrollen, die alle mit einer Feststellbremse ausgestattet sind.

### Liegeflächenrahmen

Der Liegeflächenrahmen ist vierfach unterteilt: in eine bewegliche Rückenlehne, ein festes Mittelteil und eine bewegliche Ober- und Unterschenkellehne. Die Rücken- und Oberschenkellehne können mit Hilfe von Elektromotoren verstellt werden. Die Liegefläche kann waagrecht in der Höhe oder zu einer Fußtieflage verstellt werden. Alle Verstellungen werden über einen Handschalter ausgelöst.

### Seitengitter

Das Bett hat beidseitig Seitengitterholme, die zu einer Barriere angestellt oder bei Nichtbedarf abgesenkt werden können. So ist der Patient gegen unbeabsichtigtes Herausfallen aus dem Bett gesichert.

### Elektrisches Verstellsystem

Das elektrische Verstellsystem dieses Bettes ist erstfehlersicher, flammhemmend (V0) und besteht aus:

- dem Zentralen Steuergerät; in ihm wird, in einem Transformator, eine für Patient und Anwender ungefährliche 24-Volt-Schutz-Kleinspannung erzeugt. An dem Zentralen Steuergerät sind alle Antriebsmotoren und der Handschalter über Steckverbindungen angeschlossen, die mit dieser 24-Volt-Schutz-Kleinspannung arbeiten;
- einem Handschalter mit stabilen Haken.  
Der Anwender kann die Verstellmöglichkeiten des Handschalters sperren, wenn der schlechte klinische Zustand des Patienten dies erfordert.
- zwei Antriebsmotoren mit integrierter Steuerung für horizontale Höhenverstellung.
- einem Antriebsmotor mit integrierter Steuerung für die Oberschenkellehne.
- einem Antriebsmotor mit integrierter Steuerung für die Rückenlehne.

## VERWENDETE WERKSTOFFE

Das Bett ist zum größten Teil aus Stahlprofilen gebaut, deren Oberfläche mit einer Polyester-Pulverbeschichtung überzogen ist, oder einen metallischen Überzug aus Zink oder Chrom besitzt. Die Betthäupter, die Seitengitterholme sowie die Federholzplatten bestehen aus Holz bzw. Holzwerkstoffen, dessen Oberflächen versiegelt wurden.

**Alle Oberflächen sind unbedenklich gegen Hautkontakt.**

## CONSTRUCTION

Le lit est livré en pièces détachées, monté sur un support. Il peut être transporté sans problème dans un immeuble collectif. Il est constitué de deux têtes de lit (tête et pieds), d'un cadre de plan de couchage divisé au milieu, de quatre barres de grille latérale et d'une potence avec poignée triangle. Le lit possède quatre roulettes dirigeables qui sont toutes équipées d'un frein d'arrêt.

### Cadre du plan de couchage

Le cadre du plan de couchage comprend quatre parties :

un relève-buste inclinable, une partie centrale fixe ainsi qu'un relève-jambes et une plicature de genoux inclinables. Le relève-buste et le relève-jambes peuvent être réglés au moyen de moteurs électriques. Le plan de couchage peut être réglé horizontalement en hauteur ou pour obtenir une position proclive. Tous les réglages sont déclenchés au moyen d'une commande manuelle.

### Grilles latérales

Le lit est équipé de grilles latérales qui peuvent être remontées pour former une barrière de protection ou abaissées lorsqu'elles ne sont pas nécessaires. Elles empêchent le patient de tomber du lit.

### Système de réglage électrique

Le système de réglage électrique de ce lit est doté d'un système de sécurité intégrée, il est ignifuge (V0) et comprend :

- une unité de commande centrale, permettant de générer une très basse tension de sécurité 24 V sans danger pour le patient et le soignant dans un transformateur. Tous les moteurs et la commande manuelle sont connectés à l'unité de commande centrale par des fiches de connexion qui travaillent avec cette tension de protection 24 volts ;
- une commande manuelle avec un crochet solide.  
Le soignant peut condamner les possibilités de réglage de la commande manuelle en cas de mauvais état clinique du patient.
- deux moteurs d'entraînement avec commande intégrée pour le réglage horizontal en hauteur.
- un moteur d'entraînement avec commande intégrée pour le relève-jambes.
- un moteur d'entraînement avec commande intégrée pour le relève-buste.

## MATIÈRES UTILISÉES

La majeure partie de ce lit est fabriquée en profilés d'acier dont la surface a reçu un revêtement par poudre à base de polyester ou encore un revêtement métallique de zinc ou de chrome. Les têtes du lit, les grilles latérales sont en bois ou en matières dérivées du bois dont la surface a été vitrifiée.

**Les surfaces ne présentent aucun danger en contact avec la peau.**





Vorsicht!  
Prudence !

## MONTAGE UND INBETRIEBNAHME

Das Pflegebett wird zerlegt, auf einer Lagerhilfe montiert, angeliefert.

Die Montage erfolgt vor Ort durch das Fachpersonal des Betreibers. Die Montage kann durch eine oder zwei Personen erfolgen.

Entfernen Sie alle Verpackungsmaterialien und Kabelbinder.

### MONTAGE

#### DIE BETTHÄUPTER

Die beiden Betthäupter [3]+[10] dürfen nicht verwechselt werden! Die Verstellung in die Fußtieflage ist sonst nicht möglich.

Beachten Sie die beiden verschiedenen Aufkleber zur Kennzeichnung der beiden Betthäupter. Sie befinden sich mittig an den Querrohren, im Bereich der Antriebsmotoren-Aufnahme und mittig an den Querrohren des Liegeflächenrahmens [12].

## MONTAGE ET MISE EN SERVICE

Le lit est livré en pièces détachées, monté sur un support.

Le montage est effectué sur place par le personnel qualifié de l'exploitant, à savoir par une ou deux personnes.

Enlevez tous les matériaux d'emballage et les attaches de câble.

### MONTAGE

#### LES TÊTES DE LIT

Veillez absolument à ne pas inverser les deux têtes de lit [3]+[10], la position proclive étant sinon impossible.

Tenez compte des deux autocollants différents qui identifient les deux têtes de lit. Ils sont appliqués au milieu sur les deux tubes transversaux, au niveau de la console des moteurs d'entraînement et au milieu sur les tubes transversaux du cadre du plan de couchage [12].

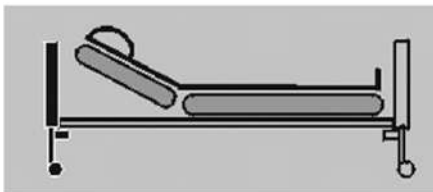

Aufkleber auf Betthaupt Kopfteil [10]

Autocollant sur la tête de lit partie tête [10]

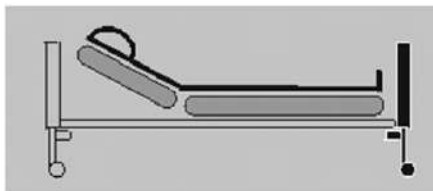

Aufkleber auf Betthaupt Fußteil [3]

Autocollant sur la tête de lit partie pieds [3]

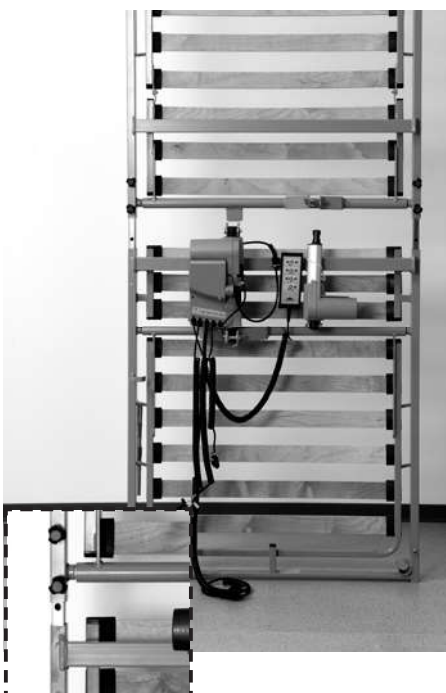

#### MONTAGE DER LIEGEFLÄCHE

☞ Entnehmen Sie die Seitengitterholme [7] und den Aufrichter [2] von der Lagerhilfe und legen sie zunächst beiseite.

☞ Entnehmen Sie die beiden Hälften des Liegeflächenrahmens [12] von der Lagerhilfe.

☞ Stellen Sie die kopfseitige Hälfte des Liegeflächenrahmens senkrecht auf den Fußboden. Die beiden Aufrichterhülsen [16] weisen nach unten, während die 2 Paar Rändelschrauben nach oben weisen.

☞ Lösen Sie nun die 4 Rändelschrauben in der kopfseitigen Hälfte des Liegeflächenrahmens. Schrauben Sie die Rändelschrauben nicht völlig heraus, sondern lassen Sie die Rändelschrauben ca. 2 Umdrehungen im Gewinde stecken.

☞ Nehmen Sie nun die fußseitige Hälfte des Liegeflächenrahmens und heben ihn über die kopfseitige Hälfte des Liegeflächenrahmens. Stecken Sie jetzt die beiden Hälften des Liegeflächenrahmens ineinander.

#### MONTAGE DU PLAN DE COUCHAGE

☞ Enlevez les barres de grille latérale [7] et la potence [2] du support et mettez-les d'abord de côté.

☞ Enlevez les deux parties du cadre du plan de couchage [12] du support.

☞ Posez la partie tête du cadre du plan de couchage verticalement sur le sol. Les deux douilles de la potence [16] montrent vers le bas alors que les deux paires de vis moletées montrent vers le haut.

☞ Desserrez maintenant les 4 vis moletées qui se trouvent dans la partie tête du cadre du plan de couchage en veillant à ne pas les enlever complètement, mais en laissant à peu près 2 tours dans le filet.

☞ Prenez maintenant la partie pieds du cadre du plan de couchage et faites-le passer au-dessus de la partie tête du plan de couchage. Assemblez les deux parties du cadre du plan de couchage.



☞ Drehen Sie die 4 Rändelschrauben fest. Benutzen Sie zum Festschrauben keine Zange!

☞ Serrez fermement les 4 vis moletées. N'utilisez pas de pince pour serrer les vis.

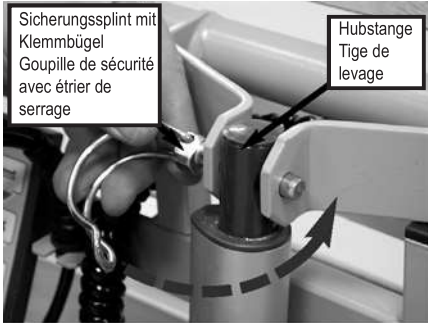

☞ Verbinden Sie die Hubstange der Antriebsmotoren mit den Aufnahmen des kopfseitigen Liegeflächenrahmens. Stecken Sie dazu die Sicherungssplinte durch Aufnahme und Hubstange und sichern Sie den Splint durch Umliegen des Klemmbügels.

☞ Reliez la tige de levage des moteurs d'entraînement aux consoles du cadre du plan de levage de la partie tête. Pour cela, introduisez la goupille de sécurité dans la console et la tige de levage et bloquez la goupille en rabattant l'étrier de serrage.

☞ Legen Sie den zusammengesteckten Liegeflächenrahmen flach auf den Fußboden.

☞ Posez le cadre du plan de levage ainsi assemblé à plat sur le sol.

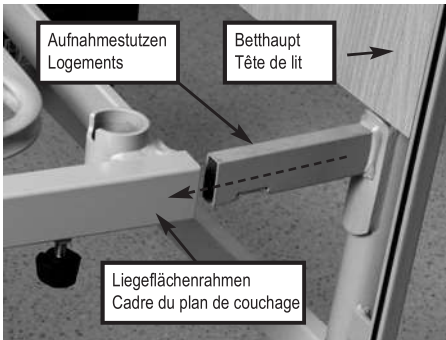

**MONTAGE DER BETTHÄUPTER**

**MONTAGE DES TÊTES DE LIT**

☞ Lösen Sie die beiden Rändelschrauben die sich unterhalb im Liegeflächenrahmen neben den beiden Aufrichterhülsen [16] befinden. Drehen Sie die Schrauben nicht völlig heraus.

☞ Desserrez les deux vis moletées qui se trouvent au-dessous du cadre du plan de levage auprès des deux douilles de la potence [16]. Ne les enlevez pas complètement.

☞ Fügen Sie das Betthaupt Kopfteil [10] mit den Liegeflächenrahmen [12] zusammen. Achten sie darauf, dass die Aufkleber übereinstimmen!

☞ Assemblez la tête de lit partie tête [10] au cadre du plan de levage [12] en veillant à ce que les autocollants correspondent bien.



Heben Sie dazu den Liegeflächenrahmen am Kopfende an und schieben Sie die beiden Aufnahmestützen des Betthaupts Kopfteil [10] in die Rohre des Liegeflächenrahmens [12] bis zum Anschlag.

Pour cela, soulevez le cadre du plan de couchage à l'extrémité supérieure et introduisez les deux consoles de tête de lit partie tête [10] dans les tubes du cadre du plan de couchage [12] jusqu'à la butée.

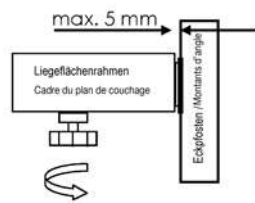

Zwischen dem Liegeflächenrahmen und den Eckpfosten des Betthaupts darf maximal 5 mm Abstand bestehen.

Veillez à ce que l'écart entre le cadre du plan de couche et les montants d'angle ne dépasse 5 mm.

☞ Drehen Sie die 4 Rändelschrauben fest. Benutzen Sie zum Festschrauben keine Zange!

☞ Serrez fermement les 4 vis moletées. N'utilisez pas de pince pour serrer les vis.

☞ Wiederholen Sie den Vorgang analog mit dem Betthaupt Fußteil [3].

☞ Procédez de la même manière pour la tête de lit partie pieds [3].





### MONTAGE DER HOLZHAUBEN

Sollten die Holzhauben noch nicht montiert sein, sind diese wie folgt zu befestigen.

☞ Stülpen Sie die Holzhaube über das Fahrgestell.

### MONTAGE DES CALOTTES EN BOIS

Si les calottes ne sont pas encore montées, celles-ci doivent être fixées comme suit :

☞ Passez la calotte sur le bâti.

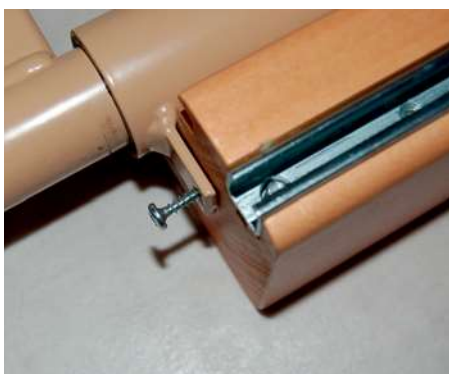

☞ Verschrauben Sie die Holzhauben mit dem Fahrgestell, um das Anheben der Hauben zu verhindern.

☞ Vissez les calottes en bois au bâti pour empêcher le soulèvement des calottes.

### MONTAGE DER SEITENGITTERHOLME

An den Betthauptern [3]+[10] befinden sich links und rechts je eine Führungsschiene [17] für die Seitengitterholme [7]. In ihnen läuft jeweils ein Kunststoffschieber mit 4 Metallzapfen. Die Metallzapfen greifen in die Langlöcher, in den Stirnseiten, der 4 Seitengitterholme. Die Seitengitterholme können bei Bedarf angestellt oder abgesenkt werden.

■ Zur Montage der Seitengitterholme muss der Liegeflächenrahmen auf mittlere Höhe gefahren werden (Elektrischer Anschluss siehe Seite 16).

■ Im Auslieferungszustand befinden sich jeweils zwei Kunststoffschieber in einer Führungsschiene.

### MONTAGE DES BARRES DE GRILLE LATÉRALE

Un rail de guidage [17] est prévu sur les têtes de lits [3]+[10] sur le côté gauche et sur le côté droit pour les barres de grille latérale [7]. Chaque rail de guidage comprend un coulisseau en plastique avec 4 tourillons métalliques. Les tourillons métalliques prennent dans les trous oblongs, dans les faces avant, des 4 barres de grille latérale. Les barres de grille latérale peuvent être remontées ou abaissées selon les besoins.

■ Pour le montage des barres de grille latérale, le cadre du plan de couchage doit être amené à mi-hauteur (branchement électrique, voir page 16).

■ Le lit est livré avec deux coulisseaux de plastique dans chaque rail de guidage.

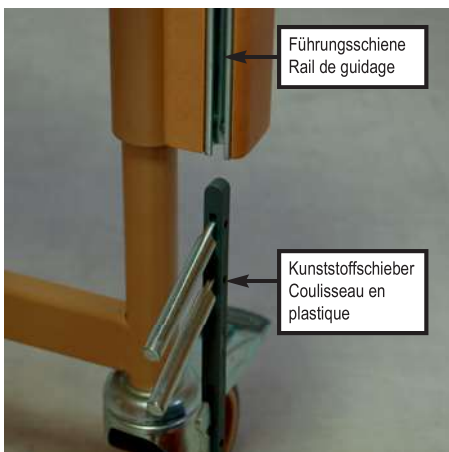

Beginnen Sie beim Betthaupt Kopfteil:

☞ Entnehmen Sie jeweils einen Kunststoffschieber aus der Führungsschiene. Die Entnahme erfolgt durch Eindrücken des Sicherungsbolzens [a]. Zum Herausnehmen des Kunststoffschobers muss der Entriegelungshebel [4] gedrückt sein. Der andere Kunststoffschieber verbleibt in der Führungsschiene.

Commencez par la tête de lit partie tête :

☞ Enlevez un coulisseau en plastique de chaque rail de guidage. Pour ce faire, enfoncez le boulon de sécurité [a]. Pour pouvoir sortir le coulisseau en plastique, le levier de déverrouillage [4] doit être enfoncé. L'autre coulisseau en plastique reste dans le rail de guidage.

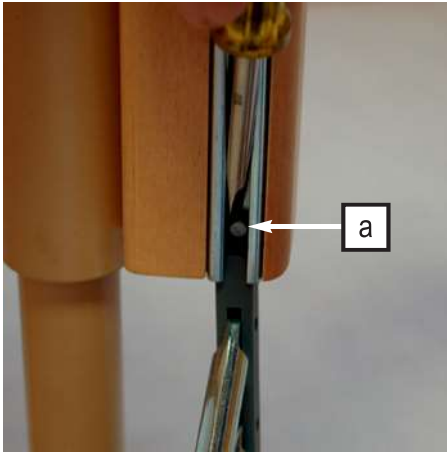

Der entnommene Kunststoffschieber muss nun in die zweite Führungsschiene des gleichen Betthaupts eingeführt werden:

- ☞ Drücken Sie den Sicherungsbolzen [a] am unteren Ende der Führungsschiene [17] und führen den Kunststoffschieber, mit der abgerundeten Seite nach oben, in die Führungsschiene.
- ☞ Ziehen Sie die beiden Kunststoffschieber am Kopfteil hoch, bis sie einrasten.

Le coulisseau en plastique qui a été enlevé doit maintenant être inséré dans le deuxième rail de guidage de la même tête de lit :

- ☞ Enfoncez le boulon de sécurité [a] à l'extrémité inférieure du rail de guidage [17] et introduisez le coulisseau en plastique dans le rail de guidage, le côté arrondi étant vers le haut.
- ☞ Tirez les deux coulisseaux en plastique vers le haut jusqu'à ce qu'ils s'enclenchent.



### Metallseitengitter

- ☞ Stecken Sie nun den schmalen Seitengitterholm [7] auf das oberste Paar der Metallzapfen am Betthaupt Kopfteil und lassen das andere Ende des Holms einfach auf den Boden aufliegen.

Die Seitengitterholme sind auf der oberen Schmalseite abgerundet. Die abgerundete Seite muss bei allen Seitengitterholmen nach oben weisen.

- ☞ Stecken Sie nun den breiten Seitengitterholm auf das untere Paar der Metallzapfen und lassen das andere Ende des Holms einfach auf den Boden aufliegen.

Beachten Sie die Einbausituation gemäß dem Foto.

- ☞ Wiederholen Sie den gleichen Vorgang auch auf der anderen Seite des Kopfteils.

### Grilles latérales métalliques

- ☞ Enfichez la barre de grille latérale étroite [7] sur les deux tourillons métalliques supérieurs à la tête de lit partie pieds en veillant à ce que l'autre extrémité de la barre touche au sol.

La face étroite supérieure des barres de grille latérales est arrondie. La face arrondie de toutes les barres de grille doit montrer vers le haut.

- ☞ Enfichez la barre de grille latérale large sur les deux tourillons métalliques inférieurs en veillant à ce que l'autre extrémité de la barre touche au sol.

Procédez au montage comme montré sur la photo.

- ☞ Procédez de la même manière pour l'autre côté de la partie tête.



### Holzseitengitter

- ☞ Stecken Sie nun den Seitengitterholm [7] auf die Metallzapfen am Betthaupt Kopfteil und lassen das andere Ende des Holms einfach auf den Boden aufliegen.

Die Seitengitterholme sind auf der oberen Schmalseite abgerundet. Die abgerundete Seite muss bei allen Seitengitterholmen nach oben weisen.

- ☞ Stecken Sie nun den zweiten Seitengitterholm auf das untere Paar der Metallzapfen und lassen das andere Ende des Holms einfach auf den Boden aufliegen.

- ☞ Wiederholen Sie den gleichen Vorgang auch auf der anderen Seite des Kopfteils.

### Grilles latérales en bois

- ☞ Enfichez la barre de grille latérale [7] sur les tourillons métalliques de la tête de lit partie tête en veillant à ce que l'autre extrémité de la barre touche au sol.

La face étroite supérieure des barres de grille latérales est arrondie. La face arrondie de toutes les barres de grille doit montrer vers le haut.

- ☞ Enfichez la deuxième barre de grille latérale sur les deux tourillons métalliques inférieurs en veillant à ce que l'autre extrémité de la barre touche au sol.

- ☞ Procédez de la même manière pour l'autre côté de la tête de lit partie tête.

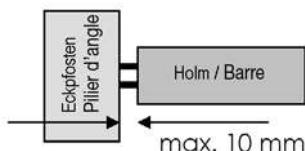
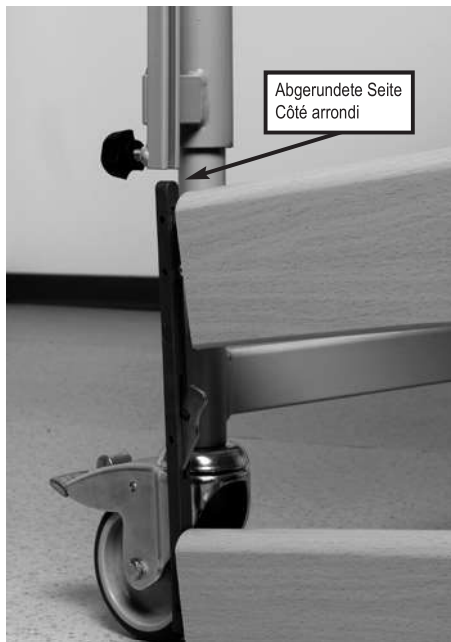

Gehen Sie nun zum Betthaupt Fußteil:

- ☞ Nehmen Sie *beide* Kunststoffschieber aus der Führungsschiene nach unten heraus.

**Die abgerundete Seite des Kunststoffschiebers muss immer nach oben weisen.**

- ☞ Führen Sie jetzt den Kunststoffschieber über den Sicherungsbolzen in die Führungsschiene des Fußteils ein und schieben ihn nach oben, bis er einrastet.
- ☞ Wiederholen Sie den gleichen Vorgang auch auf der anderen Seite des Fußteils.

Allez maintenant à la tête de lit partie pied :

- ☞ Sortez les *deux* coulisseaux en plastique du rail de guidage par le bas.

**La face arrondie du coulisseau en plastique doit toujours montrer vers le haut.**

- ☞ Introduisez maintenant le coulisseau en plastique dans le rail de guidage du pied de lit en le faisant passer sur le boulon de sécurité et poussez-le vers le haut jusqu'à ce qu'il s'enclenche.
- ☞ Procédez de la même manière pour l'autre côté de la tête de lit partie pieds.

- ☞ Prüfen Sie den verbleibenden Abstand zwischen den Holmen und der Führungsschiene. Er darf max. 10 mm betragen.

Falls der Abstand größer ist, muss der Liegeflächenrahmen nochmals bis zum Anschlag auf die Aufnahmestützen der Betthäupter gedrückt werden.

- ☞ Vérifiez l'écart restant entre les extrémités des barres et du rail de guidage. Il ne doit pas être supérieur à 10 mm.

Si l'écart est plus grand, il faut appuyer encore une fois sur le cadre du plan de couchage pour l'enfoncer jusqu'à la butée sur les consoles des têtes de lit.

## ELEKTRISCHER ANSCHLUSS

Das Zentrale Steuergerät versorgt die Antriebsmotoren über Spiralkabel mit der nötigen Spannung. Die Stecker, an den Enden der Spiralkabel, müssen in die jeweils richtigen Antriebsmotoren eingesteckt werden. Andererseits müssen die Spiralkabel von den Antriebsmotoren in das Zentrale Steuergerät eingesteckt werden. Bevor Sie die Kabel anschließen, müssen Sie das Verpackungsmaterial von allen Kabeln entfernen.

## RACCORDEMENT ÉLECTRIQUE

L'unité de commande centrale fournit la tension nécessaire aux différents moteurs via les câbles spiralés. Les fiches situées aux extrémités des câbles spiralés doivent être enfichées dans les moteurs correspondants et les câbles eux-mêmes dans l'unité de commande centrale. Éliminez le matériel d'emballage de tous les câbles avant de brancher les câbles.

### STECKERBELEGUNG DES STEUERGERÄTES

Die Spiralkabel, die zu den jeweiligen Antriebsmotoren führen, sind am Zentralen Steuergerät wie folgt gekennzeichnet:



- 1 Motor Rückenlehne
- 2 Motor Oberschenkellehne
- 3 Motor Betthaupt/Kopf
- 4 Motor Betthaupt/Fuß
- HB Handschalter

### AFFECTATION DES CONNECTEURS DE LA COMMANDE PILOTE

Les câbles d'alimentation spiralés des différents moteurs sont marqués sur l'unité de commande centrale comme suit :

- 1 Moteur relève-buste
- 2 Moteur relève-jambes
- 3 Moteur tête de lit/tête
- 4 Moteur tête de lit/pieds
- HB Commande manuelle



Achten Sie auf die richtige Zuordnung der Antriebsmotoren die zur Höhenverstellung dienen! Diese dürfen nicht verwechselt werden. Spiralkabel Nr. 3 führt zum Antriebsmotor des Betthaupt/Kopf. Spiralkabel Nr. 4 führt zum Antriebsmotor des Betthaupt/Fuß. Es darf nur eine Fußtieflage möglich sein.

Veillez à affecter correctement les moteurs destinés au réglage en hauteur. Ils ne doivent en aucun cas être inversés. Le câble spiralé n° 3 alimente le moteur de la tête de lit partie tête, le câble spiralé n° 4 alimente le moteur de la tête de lit partie pied. Une seule position proclive doit être possible.



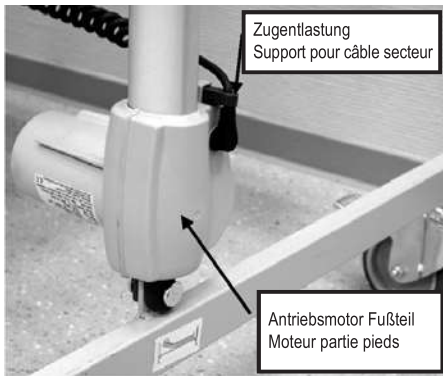

Vorsicht!  
Prudence !



Wichtig!  
Important !

- ☞ Verlegen Sie die Kabel für die Antriebsmotoren und den Handschalter unter dem Liegeflächenrahmen.
- ☞ Stecken Sie den Winkelstecker für den Antriebsmotor am Kopfteil ein und klipsen Sie die Zugentlastung ein.
- ☞ Stecken Sie den Winkelstecker für den Antriebsmotor am Fußteil ein und klipsen Sie die Zugentlastung ein.

Stellen Sie sicher, dass keine Kabel beschädigt sind, sich keine Schlaufen bilden und die Kabel nicht durch bewegliche Teile eingeklemmt werden.

Achten Sie beim Austausch einzelner elektrischer Komponenten stets darauf, dass deren Stecker bis zum Anschlag in das Zentrale Steuergerät eingesteckt sind und die Steckerabdeckleiste wieder angebracht wird. Nur so ist absolute Dichtigkeit und eine einwandfreie Funktion gewährleistet.

#### ZUGENTLASTUNG DES NETZKABELS

Unter dem Liegeflächenrahmen befindet sich die Zugentlastung für das Netzkabel.

- ☞ Stellen Sie sicher, dass das Netzkabel in der Zugentlastung eingehängt ist und fest sitzt.



Vorsicht!  
Prudence !

Besondere Sorgfalt ist beim Verlegen des Netzkabels notwendig. Stellen Sie sicher, dass es nicht beschädigt ist und sich keine Schlaufen bilden! Das Netzkabel darf beim Umherfahren des Bettes nicht unter die Laufrollen geraten! Beim Verstellen des Bettes darf es sich nicht zwischen beweglichen Teilen verfangen!

#### ANFORDERUNGEN AN DEN AUFSTELLUNGORT

- Für den gesamten Verstellbereich des Bettes muss ausreichend Platz vorhanden sein. Es dürfen sich keine Möbel, Fensterbänke usw. im Weg befinden.
- Der Raum unter dem Bett muss frei bleiben.
- Prüfen Sie vor Einsatz auf Parkettböden, ob es durch die vorhandene Bodenversiegelung zu Verfärbungen durch die Laufrollen kommen kann. Der Einsatz auf Fliesen, Teppich, Laminat und Linoleum ist unbedenklich.

BURMEIER haftet nicht für Schäden, die durch alltäglichen Betrieb auf Fußböden entstehen könnten.

- ☞ Posez les câbles pour les moteurs et la commande manuelle sous le cadre du plan de couchage.
- ☞ Enfichez la fiche coudée pour le moteur de la partie tête et attachez le collier de fixation.
- ☞ Enfichez la fiche coudée pour le moteur de la partie pied et attachez le collier de fixation.

Assurez-vous qu'aucun câble n'est endommagé, qu'il ne se forme pas de boucles et que les câbles ne peuvent pas être coincés par des pièces amovibles.

Veillez toujours à ce que les fiches des composants électriques que vous remplacez soient toujours enfoncées jusqu'à leur butée dans l'unité de commande centrale et que la barre de recouvrement des fiches est bien remise en place. Ceci est impératif pour assurer une étanchéité absolue et un fonctionnement parfait.

#### COLLIER DE FIXATION DU CÂBLE SECTEUR

Le collier de fixation du câble secteur se trouve sous le cadre du plan de couchage.

- ☞ Assurez-vous que le câble réseau est bien suspendu dans le collier de fixation.

Travaillez avec le plus grand soin lors de la pose du câble secteur. Contrôlez-le pour être sûr qu'il n'est pas endommagé et qu'il ne se forme pas de boucles. Prenez les mesures nécessaires pour que les roulettes ne passent pas sur le câble secteur lors du déplacement du lit. Veillez à ce qu'il ne puisse pas se coincer entre des pièces mobiles du lit lors du réglage de ce dernier.

#### EXIGENCES CONCERNANT LE LIEU D'INSTALLATION

- Veillez à avoir suffisamment de place pour toute la zone de réglage du lit. Les meubles, rebords de fenêtres etc. constituent un obstacle et doivent être évités dans cette zone.
- L'espace sous le lit doit rester libre.
- Assurez-vous, avant une utilisation sur des parquets, que la vitrification ne risque pas de subir de colorations par les roulettes. L'utilisation sur des carrelages, tapis, aggloméré et linoléum ne pose aucun problème.

BURMEIER n'assume aucune responsabilité pour les dommages que pourraient subir les sols suite à l'utilisation quotidienne du lit.



- Eine ordnungsgemäß installierte 230-Volt-Netzsteckdose muss (möglichst) in Nähe des Bettes vorhanden sein.
- Stellen Sie sicher, dass beim Anbringen weiterer Zusatzgeräte (z. B. Kompressoren von Lagerungssystemen usw.) die sichere Befestigung und Funktion aller Zusatzgeräte gegeben ist. Achten Sie hierbei besonders auf die sichere Verlegung aller beweglichen Anschlusskabel, Schläuche usw. Bei Fragen und Unklarheiten wenden Sie sich an die Hersteller der Zusatzgeräte oder an BURMEIER.

**Beachten Sie folgende Punkte bei der Aufstellung des Bettes, um mögliche Brandgefahren durch äußere Einflüsse so weit wie möglich zu minimieren. Weisen Sie die Anwender und das Fachpersonal auf diese Punkte hin!**

- Verwenden Sie möglichst nur flammhemmende Matratzen und Bettzeug.
- Verwenden Sie nur geeignete, nicht zu weiche, Matratzen nach DIN 13014. Weiter sollten diese Matratzen schwer entflammbar nach DIN 597 Teil 1 und 2 sein.
- Rauchen im Bett vermeiden, da je nach eingesetzten Matratzen und Bettzeug keine Beständigkeit gegen Raucherutensilien gegeben sein kann.
- Verwenden Sie nur technisch einwandfreie Zusatzgeräte (z. B. Heizdecken) und andere Elektrogeräte (z. B. Leuchten, Radios).
- Stellen Sie sicher, dass diese Geräte nur entsprechend ihrer Zweckbestimmung verwendet werden und Geräte nicht unbeabsichtigt auf oder unter das Bettzeug gelangen können (Brandgefahr infolge von Hitzestau).
- Vermeiden Sie unbedingt den Einsatz von Steckerkupplungen an Verlängerungskabeln oder Mehrfachsteckdosenleisten unter dem Bett (Brandgefahr infolge eindringender Flüssigkeiten).
- Schließen Sie das Bett direkt an eine Steckdose an. Verlängerungskabel und/oder Mehrfachsteckdosen sollten nicht verwendet werden.

#### ERREICHEN DER BETRIEBSBEREITSCHAFT

- Führen Sie nach erfolgter Montage des Bettes eine Überprüfung gemäß Kapitel 6 durch.
- Reinigen und desinfizieren Sie das Bett vor der Erstbenutzung und vor jedem Wiedereinsatz gemäß Kapitel 5.

**Das Bett befindet sich nach erfolgreicher Durchführung und Beachtung aller Schritte der Seiten 12 bis 18 im betriebsbereiten Zustand.**

- Une prise électrique secteur 230 volts installée selon les règles de l'art doit se trouver (autant que possible) à proximité du lit.

- Lorsque vous fixez d'autres dispositifs complémentaires (par ex. compresseurs de systèmes de couchage), assurez-vous de la bonne tenue et du bon fonctionnement de tous les appareils. Veillez plus particulièrement au cheminement en toute sécurité de tous les câbles mobiles, flexibles, etc. Veuillez vous adresser aux fabricants des dispositifs supplémentaires ou à BURMEIER si vous avez des doutes.

**Observez les points mentionnés ci-après lors de l'installation du lit pour minimiser autant que possible les risques d'incendie par des influences extérieures. Attirez l'attention des soignants et du personnel qualifié sur ces points !**

- Utilisez autant que possible des matelas et literies ignifuges.
- Utilisez seulement des matelas appropriés, pas trop mous, satisfaisant aux prescriptions de la norme DIN 13014. De plus, ces matelas doivent être difficilement inflammables au sens de la norme DIN 597, parties 1 et 2.
- Evitez de fumer dans le lit car, en fonction des matelas et des literies employés, il est impossible de garantir une résistance aux ustensiles de fumeur.
- Utilisez uniquement des appareils complémentaires (par ex. couvertures chauffantes) et autres appareils électriques (par ex. lumières, radios) qui sont en parfait état de fonctionnement technique.
- Assurez-vous que ces appareils sont utilisés conformément à leur destination et qu'ils ne doivent pas être laissés sans surveillance sur ou sous les draps (danger d'incendie par accumulation de la chaleur).
- Evitez absolument l'utilisation de prises mâles/femelles sur des rallonges ou des blocs multiprises sous le lit (risque d'incendie suite à la pénétration de liquides).
- Branchez le lit directement à une prise de courant. N'utilisez pas de rallonge et/ou de prises multiples.

#### ÉTAT DE FONCTIONNEMENT

- Une fois le montage du lit terminé, effectuez un contrôle comme décrit au chapitre 6.
- Nettoyez et désinfectez le lit avant la première mise en service et avant toute remise en service comme indiqué au chapitre 5.

**Le lit est alors opérationnel à condition que le montage ait été effectué avec succès et que toutes les étapes des pages 12 à 18 aient été observées.**

## DEMONTAGE

- ☞ Entfernen Sie den Aufrichter.
- ☞ Fahren Sie das Bett in die mittlere waagerechte Position.
- ☞ Bremsen sie alle vier Laufrollen.
- ☞ Nehmen Sie nacheinander alle Seitengitterholme ab.
- ☞ Führen Sie die Kunststoffschieber wieder in die Führungsschienen ein. Drehen Sie die Rändelschrauben wieder fest in die Führungsschienen.
- ☞ Fahren Sie das Bett in die niedrigste waagerechte Position.
- ☞ Ziehen Sie den Netzstecker des Schaltnetzteils aus der Steckdose.
- ☞ Ziehen Sie den Stecker der Zuleitung aus der Anschlussbuchse.
- ☞ Ziehen Sie die Zugentlastungen und Stecker aus den Antriebsmotoren des Kopf- und Fußhauptes.
- ☞ Lösen Sie die Rändelschrauben am Liegeflächenrahmen am Fußende, um den Rohrrahmen des Fußteils zu entfernen; lösen Sie anschließend die Rändelschrauben am Liegeflächenrahmen am Kopfende, um den Rohrrahmen des Kopfteils zu entfernen. Drehen Sie die gelösten Rändelschrauben im Liegeflächenrahmen wieder hinein, damit sie nicht verloren gehen.

### Um den Liegeflächenrahmen zu zerlegen, gehen Sie wie folgt weiter vor:

- ☞ Stellen Sie den Liegeflächenrahmen aufrecht an eine Wand, Kopfseite nach unten.
- ☞ Entfernen Sie die Sicherungssplinte von den Hubstangen der Antriebsmotoren für die Rückenlehne und der Oberschenkellehne.
- ☞ Lösen Sie die Rändelschrauben an den beiden Verbindungsstellen des Liegeflächenrahmens.
- ☞ Ziehen Sie die Rahmenteile auseinander.
- ☞ Drehen Sie die gelösten Rändelschrauben im Liegeflächenrahmen wieder hinein, damit sie nicht verloren gehen.

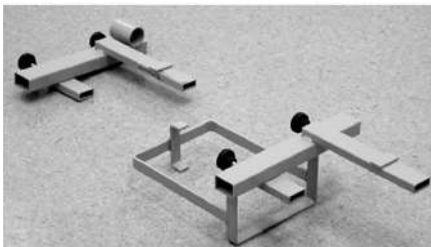

## LAGERHILFEN

Die Lagerhilfe verbindet die beiden Betthäupter und trägt die beiden Hälften des Liegeflächenrahmens. Zudem bietet die Lagerhilfe Halterungen für die Seitengitterholme und den Aufrichter.

- ☞ Schrauben Sie die beiden Teile der Lagerhilfe auf die Aufnahmestützen eines Betthauptes.

Dabei müssen alle Rändelschrauben der Lagerhilfe in ein und dieselbe Richtung zeigen.

Die Aufnahmen für den Liegeflächenrahmen müssen nach oben zeigen; der Korb für die Seitengitterholme nach innen und die Aufnahme für den Aufrichter nach außen.

Verwenden Sie die Rändelschrauben von der Liegefläche.

## DÉMONTAGE

- ☞ Enlevez la potence.
- ☞ Amenez le lit en position horizontale à mi-hauteur.
- ☞ Freinez les quatre roulettes.
- ☞ Enlevez toutes les barres de grille latérales les unes après les autres.
- ☞ Réinsérez les coulisseaux en plastique dans les rails de guidage. Resserrez fermement les vis moletées dans les rails de guidage.
- ☞ Amenez le lit dans la position horizontale la plus basse.
- ☞ Débranchez la fiche secteur du bloc d'alimentation de la prise électrique.
- ☞ Débranchez la fiche du câble d'alimentation de la prise.
- ☞ Enlevez les colliers de fixation et débranchez les fiches des moteurs d'entraînement de la partie tête et de la partie pieds.
- ☞ Desserrez les vis moletées de la partie pied du cadre du plan de couchage pour enlever le cadre tubulaire de la partie pied ; desserrez ensuite les vis moletées de la partie tête du cadre du plan de couchage pour enlever le cadre tubulaire de la partie tête. Resserrez les vis moletées du cadre du plan de couchage pour ne pas les perdre.

### Procédez de la manière suivante pour désassembler le cadre du plan de couchage :

- ☞ Posez le cadre du plan de couchage debout contre un mur, la partie tête vers le bas.
- ☞ Enlevez les goupilles de sécurité des tiges de levage des moteurs pour le relève-buste et le relève-jambes.
- ☞ Desserrez les vis moletées des deux points de raccordement du cadre du plan de couchage.
- ☞ Désolidarisez les parties du cadre.
- ☞ Révissez les vis moletées du cadre du plan de couchage pour ne pas les perdre.

## SUPPORTS

Le support permet de relier les deux têtes de lit et supporte les deux moitiés du cadre du plan de couchage. De plus, le support de réception possède des attaches pour les barres de grille latérale et la potence.

- ☞ Vissez les deux parties du support sur les consoles d'une tête de lit.

Toutes les vis moletées du support doivent montrer dans le même sens.

Les consoles pour le cadre du plan de couchage doivent montrer vers le haut ; le panier pour les barres de grille latérale doit montrer vers l'intérieur et le logement pour la potence vers l'extérieur.

Utilisez les vis moletées du plan de couchage.



- ☞ Schrauben Sie das zweite Betthaupt an.
  - ☞ Stecken Sie zuerst die eine Hälfte des Liegeflächenrahmens (Rückenlehne) auf die kurzen Aufnahmen, sodass das Kopfende (Aufrichterhülsen) nach unten zeigt. Die Matratzenbügel zeigen nach innen.
  - ☞ Stecken Sie danach die andere Hälfte des Liegeflächenrahmens (Fußhälfte) auf die längeren Aufnahmen, sodass das Fußende nach unten zeigt. Die Matratzenbügel [15] zeigen nach außen.
- Sichern Sie die Hubstangen der Antriebsmotoren gegen Umherschlackern mit Kabelbindern oder etwas Vergleichbarem.
- ☞ Drehen Sie nun alle Rändelschrauben fest.
  - ☞ Stecken Sie die Seitengitterholme in den Korb.
  - ☞ Stecken Sie den Aufrichter in die vorgesehene Hülse.
  - ☞ Das Bett ist nun transport- bzw. lagerfertig.

- ☞ Vissez la deuxième tête de lit.
  - ☞ Enfoncez d'abord une moitié du cadre de la surface de levage (relève-buste) sur les logements courts de manière à ce que la tête de lit (douilles pour la potence) montre vers le bas. Les étriers du matelas montrent vers le bas.
  - ☞ Enfonce ensuite l'autre moitié du cadre de la surface de levage (partie pied) sur les logements longs de manière à ce que le pied de lit montre vers le bas. Les étriers du matelas [15] montrent vers le haut.
- Prenez les mesures nécessaires pour que les tiges de levage des moteurs ne ballottent pas contre des attaches de câbles ou autres.
- ☞ Serrez fermement toutes les vis moletées.
  - ☞ Enfichez les barres de grille latérale dans le panier.
  - ☞ Introduisez la potence dans la houille prévue à cet effet.
  - ☞ Le lit peut alors être transporté et utilisé pour l'alitement.



## Kapitel 4

## Chapitre 4

## BETRIEB

### SPEZIELLE SICHERHEITSHINWEISE ZUM ANTRIEBSSYSTEM



- Sorgen Sie dafür, dass bei den Stellvorgängen keine Gliedmaßen vom Patienten, Anwender und weiteren Personen, insbesondere anwesenden Kindern, durch die Lehnen oder den Bettenrahmen eingeklemmt oder verletzt werden können.
- Sperren Sie zum Schutz des Patienten, vor ungewollten Stellvorgängen, immer die elektrische Verstellung von Rücken- und Oberschenkellehne am Handschalter, wenn die Seitengitterholme angestellt sind (Quetschgefahr von Gliedmaßen beim Verstellen von Rücken- und Oberschenkellehne).

## FONCTIONNEMENT

### CONSIGNES DE SÉCURITÉ PARTICULIÈRES RELATIVES AU SYSTÈME D'ENTRAÎNEMENT

- Avant de procéder à une opération de réglage, prenez toujours les mesures nécessaires pour éviter que les membres du patient, de l'utilisateur ou de toute autre personne, en particulier d'enfants, ne puissent être coincés ou blessés par les dossiers ou le bâti du lit.
- Condamnez toujours le réglage électrique du relève-buste et du relève-jambes lorsque les barres de grille latérale sont relevées en agissant sur la commande manuelle, ceci pour protéger le patient (risque d'écrasement de membres lors du réglage du relève-buste et du relève-jambes).





■ Bei Einsatz von Zubehöerteilen am Bett gilt: Durch Anordnung dieser Zubehöerteile dürfen beim Verstellen von Rücken- und Oberschenkellehne keine Quetsch- oder Scherstellen für den Patienten entstehen. Falls dieses nicht gewährleistet werden kann, muss der Anwender die Verstellung der Rücken- und Oberschenkellehne, durch den Patienten, sicher unterbinden.

▶ Bringen Sie deshalb den Handschalter außerhalb seiner Reichweite an (z. B. am Fußende) oder sperren Sie die Verstellmöglichkeiten am Handschalter.

■ Sorgen Sie dafür, dass das Netz- und Handschalterkabel nicht eingeklemmt oder sonst wie beschädigt werden kann.

■ Stellen Sie vor jedem Umherfahren des Bettes sicher, dass das Netzkabel nicht gedehnt, überfahren oder sonst wie beschädigt werden kann.

■ Remarques à observer lorsque des accessoires sont montés sur le lit : La mise en place de ces accessoires ne doit pas créer de zones à risque de coincement ou de cisaillement pour le patient lorsque des réglages sont effectués. Si ceci n'est pas garanti, le soignant doit condamner les possibilités de réglage du relève-buste et du relève-jambes par le patient.

▶ Fixez donc la commande manuelle hors de portée de la personne (par ex. côté pieds) ou condamner les fonctions de réglage avec la commande manuelle.

■ Assurez-vous que le câble secteur et le câble de la commande manuelle ne peuvent pas être coincés ou endommagés d'une autre manière.

■ Avant tout déplacement du lit, prenez les mesures nécessaires pour que le câble secteur ne soit pas trop tendu, que le lit ne puisse pas rouler dessus ou qu'il ne puisse être endommagé de toute autre manière quelconque.



■ Ziehen Sie den Netzstecker bei jedem lokalen Standortwechsel aus der Steckdose.

■ Stellen Sie vor jedem Verfahren des Bettes sicher, dass das Netzkabel nicht gedehnt, überfahren oder sonst wie beschädigt werden kann. Das Netzkabel ist bei jedem Verfahren in den dafür vorgesehenen Netzkabelhalter einzuhängen.

■ Stellen Sie sicher, dass bei den Verstellvorgängen keine Hindernisse wie Möbel oder Dachschrägen im Weg stehen. So vermeiden Sie Beschädigungen.

■ Enlevez la fiche de la prise secteur avant tout changement de place du lit.

■ Avant tout déplacement du lit, prenez les mesures nécessaires pour que le câble secteur ne soit pas trop tendu, que le lit ne puisse pas rouler dessus ou qu'il ne puisse être endommagé de toute autre manière quelconque. Avant tout déplacement du lit, le câble secteur doit être accroché au support prévu à cet effet.

■ Assurez-vous avant de déplacer le lit qu'aucun obstacle, tel que meubles ou pan de mur oblique, ne gêne le passage. Vous évitez ainsi des dommages.



♦ Eine elektronische Überlast-Erkennung bewirkt, dass bei zu großer Last die Zentrale Steuereinheit abgeschaltet wird. Nach Beseitigung der Überlast arbeitet das Antriebssystem, bei erneutem Tastendruck auf dem Handschalter, wieder.

♦ Eine Dauerbetriebszeit von 2 Minuten darf nicht überschritten werden! Danach eine Mindestpause von 18 Minuten einhalten. Ebenfalls möglich:

1 Minute Dauerbetrieb und 9 Minuten Pause.

♦ Wenn die maximale Dauerbetriebszeit nicht beachtet wird (z. B. durch andauerndes "Spielen" am Handschalter), schaltet ein thermisches Sicherungsbauteil die Stromversorgung aus Sicherheitsgründen ab.

♦ Der Verstellbereich aller Funktionen ist elektrisch/ mechanisch nur innerhalb der eingestellten Grenzen möglich.

♦ Trotz Einhaltung aller vorgeschriebenen Grenzwerte können, wie bei jedem elektrischen Gerät, Störeinflüsse von und auf andere nahe benachbarte Elektrogeräte nicht ganz ausgeschlossen werden (z. B. "Knistern" im Radio).

Vergrößern Sie in solchen seltenen Fällen den Geräteabstand; verwenden Sie nicht die gleiche Steckdose oder schalten Sie das störende/ gestörte Gerät vorübergehend aus.

♦ Une reconnaissance électronique de surcharge sert à couper la commande pilote centrale en cas de trop forte charge. Une fois la surcharge éliminée, un nouvel appui sur une touche de la commande manuelle remet le système d'entraînement en service.

♦ La durée de fonctionnement continu ne doit pas dépasser deux minutes ! Respectez ensuite une pause de 18 minutes au moins. Également possible : 1 minute de fonctionnement en continu et 9 minutes de pause.

♦ Lorsque la durée de fonctionnement en continu n'est pas observée (p. ex. lorsqu'on « joue » en permanence avec la commande manuelle), un composant de protection thermique coupe l'alimentation en courant pour des raisons de sécurité.

♦ La plage de réglage de toutes les fonctions n'est électriquement/mécaniquement possible que dans les limites réglées.

♦ Même lorsque toutes les valeurs limites prescrites sont respectées, il n'est pas possible d'exclure totalement, comme pour tous les appareils électriques, des influences perturbatrices provenant d'appareils électriques voisins ou agissant sur ces derniers (p. ex. grésillement dans les postes de radio).

Dans de tels cas rares, augmentez la distance de ces appareils. N'utilisez pas la même prise de courant que ces appareils ou déconnectez temporairement l'appareil parasitant/parasité.

## HANDSCHALTER

Die elektrischen Verstellvorgänge lassen sich mit dem Handschalter [8] steuern.

Der Verstellbereich aller Funktionen ist elektrisch/mechanisch innerhalb der zulässigen Bereiche begrenzt.

Aus Sicherheitsgründen sind im Handschalter Sperrfunktionen eingebaut. Verstellvorgänge können damit zum Schutz des Patienten am Handschalter gesperrt werden, wenn es der klinische Zustand des Patienten aus Sicht des behandelnden Arztes erfordert.

- ◆ Der Handschalter lässt sich mit seinem elastischen Haken am Bett einhängen.
- ◆ Das Spiralkabel ermöglicht große Bewegungsfreiheit.
- ◆ Der Handschalter ist wasserdicht und abwaschbar (IP 66).

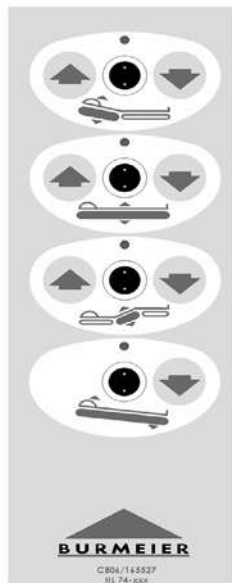

Rückenlehne  
Relève-buste

Höhe der Liegefläche  
Hauteur du plan de couchage

Oberschenkellehne  
Relève-jambes

Fußtieflage  
Position proclive

### BEDIENUNG DES HANDSCHALTERS

- Weisen Sie den Patienten in die Funktionen des Handschalters ein!
- Die Antriebsmotoren laufen so lange, wie die entsprechende Taste gedrückt wird.
- Die Verstellmöglichkeiten sind, bis auf die Fußtieflage, in beide Richtungen möglich.
- Grundsätzlich gilt bei den Tasten:
  - ↗ Heben
  - ↘ Senken

## COMMANDE MANUELLE

Les réglages électriques peuvent être effectués au moyen de la commande manuelle [8].

La plage de réglage de toutes les fonctions est limitée électriquement / mécaniquement à l'intérieur des plages autorisées.

Des fonctions de condamnation sont intégrées dans la commande manuelle pour des raisons de sécurité. Il est ainsi possible de condamner la commande manuelle pour empêcher les réglages et protéger le patient lorsque son médecin traitant le juge nécessaire en raison de son état critique.

- ◆ La commande manuelle peut être accrochée au lit à l'aide de son crochet élastique.
- ◆ Le câble spiralé permet une grande liberté de mouvement.
- ◆ La commande manuelle est étanche à l'eau et lavable (IP 66).

### UTILISATION DE LA COMMANDE MANUELLE

- Expliquez les fonctions de la commande manuelle au patient!
- Les moteurs marchent tant que la touche correspondante est enfoncée.
- Toutes les fonctions de réglage, à l'exception de la position proclive, sont possibles dans les deux sens.
- Pour les touches vaut en règle générale :
  - ↗ Elévation
  - ↘ Abaisser



#### Verstellen der Rückenlehne

Drücken Sie diese Taste, wenn Sie den Anstellwinkel der Rückenlehne verstellen wollen.



#### Verstellen der Liegeflächenhöhe

Drücken Sie diese Taste, wenn Sie die Höhe der Liegefläche verstellen wollen.

Falls sich das Bett im Zustand der Fußtieflage befand, wird die Liegefläche automatisch waagrecht gestellt, wenn sie in die niedrigste bzw. höchste Position gefahren wird.



#### Verstellen der Oberschenkellehne

Drücken Sie diese Taste, wenn Sie den Anstellwinkel der Oberschenkellehne verstellen wollen.



#### Einstellen einer Fußtieflage

Drücken Sie diese Taste, wenn Sie die Fußtieflage einstellen wollen. Bei dieser Taste ist nur die Funktion "Senken" ↘ aktiv.

Falls sich das Bett im Zustand der Fußtieflage befand, wird die Liegefläche automatisch waagrecht gestellt, wenn sie in die niedrigste bzw. höchste Position gefahren wird.

#### Réglage du relève-buste

Appuyez sur cette touche lorsque vous voulez modifier l'angle d'inclinaison du relève-buste.

#### Réglage de la hauteur du plan de couchage

Appuyez sur cette touche lorsque vous voulez modifier la hauteur du plan de couchage.

Si le lit était en position proclive, le plan de couchage est mis automatiquement en position horizontale lorsque vous l'amenez dans la position la plus haute ou la plus basse.

#### Réglage du relève-jambes

Appuyez sur cette touche lorsque vous voulez modifier l'angle d'inclinaison du relève-jambes.

#### Réglage de la position proclive

Appuyez sur cette touche lorsque vous voulez régler la position proclive. Cette touche permet seulement d'activer la fonction ↘ « Abaissement ».

Si le lit était en position proclive, le plan de couchage est mis automatiquement en position horizontale lorsque vous l'amenez dans la position la plus haute ou la plus basse.



■ Lösen Sie vor Einstellen einer Fußtieflage die Bremsen beider Laufrollen auf der Kopf- oder Fußseite, um mögliche Beschädigungen des Fußbodens zu vermeiden.

■ Desserrez les freins des deux roulettes partie pied et partie tête avant de régler une position proclive pour éviter tout dommage éventuel du parquet.

#### SPERRFUNKTION



##### Die Bedienung der Sperrfunktion ist ausschließlich den Anwendern gestattet!

Ist der klinische Zustand des Patienten so kritisch, dass für ihn eine Gefahr durch das Verstellen des Bettes mittels Handschalter besteht, muss der Anwender diesen umgehend sperren. Das Pflegebett verbleibt in der Position zur Zeit des Abschaltens.



Drehen Sie den Sperrschlüssel nicht mit Gewalt über den Anschlag des Sperrschlosses hinaus! Das Sperrschloss oder der ganze Handschalter kann beschädigt werden.



Der Sperrschlüssel befindet sich bei Auslieferung des Bettes, mit einem Kabelbinder befestigt, am Handschalter. Der Sperrschlüssel ist nicht für die Verwendung durch den Patienten vorgesehen. Der Sperrschlüssel muss vom Handschalter entfernt werden. Der Anwender oder eine vom Arzt beauftragte Person sollte den **Sperrschlüssel** in Verwahrung nehmen.



■ Drehen Sie das jeweilige Sperrschloss auf dem Handschalter mit dem Sperrschlüssel im Uhrzeigersinn in die zu sperrende Position.

Die Farbe der jeweiligen Anzeige ändert sich von grün auf gelb.

#### FONCTION DE CONDAMNATION

##### La commande de la fonction de condamnation est exclusivement réservée aux soignants!

Si l'état du patient est critique au point que le réglage à l'aide de la commande manuelle pourrait le mettre en danger, le soignant doit la bloquer immédiatement. Le lit de soins reste dans la position où il était lors de l'arrêt de la commande.

Ne forcez pas la clé de verrouillage au-delà de la butée de la serrure de verrouillage. Vous risqueriez d'endommager la serrure de verrouillage ou la commande manuelle.

La clé de verrouillage est fixée à la commande manuelle au moyen d'une attache de câble à la livraison du lit. La clé de verrouillage n'est pas destinée au patient et doit être enlevée de la commande manuelle. La **clé de verrouillage** doit être gardée par l'utilisateur ou par une personne mandatée par le médecin.

■ Tournez la clé de verrouillage dans la serrure de verrouillage qui se trouve sur la commande manuelle dans le sens des aiguilles d'une montre pour mettre en position de verrouillage.

La couleur de l'affichage passe du vert au jaune.



##### Antrieb freigegeben:

Sperrschloss steht senkrecht

Farbe der Anzeige: **grün**

Tasten lassen sich betätigen ("Klick-Geräusch")



##### Antrieb gesperrt:

Sperrschloss steht im Uhrzeigersinn um ca. 15° gedreht

Farbe der Anzeige: **gelb**

Tasten sind gesperrt

##### Moteur déverrouillé :

Serrure de verrouillage en position verticale

Couleur de l'affichage : **vert**

Les touches peuvent être actionnées (déclat perceptible)

##### Moteur verrouillé

La serrure de verrouillage est tournée d'env. 15°

Couleur de l'affichage : **jaune**

Les touches sont verrouillées

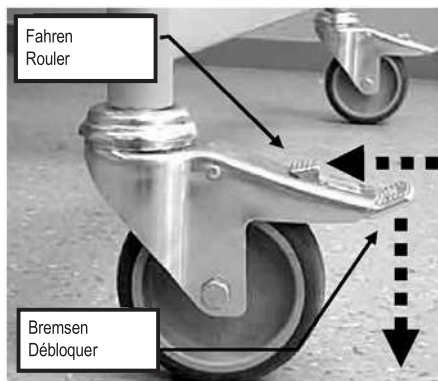

## LAUFROLLEN

Das Bett steht auf vier lenkbaren Laufrollen [11], die alle mit einer Feststellbremse ausgestattet sind.

- ☞ **Bremsen:** Tritthebel mit dem Fuß nach unten treten.
- ☞ **Fahren:** Tritthebel mit dem Fuß in Richtung Standrohr treten.

- Fahren Sie das Bett nur umher, wenn sich die Liegefläche in tiefster Position befindet.
- Stellen Sie vor jedem Umherfahren des Bettes sicher, dass das Schaltnetzteil sicher auf dem Bett platziert wurde, damit es nicht herunterfallen kann.

## ROULETTES

Le lit est équipé de quatre roulettes dirigeables [11] qui sont toutes équipées d'un frein d'arrêt.

- ☞ **Freiner :** Appuyer la pédale avec le pied vers le bas.
- ☞ **Rouler :** Appuyer sur la pédale avec le pied dans le sens du tube.

- Ne déplacez le lit que lorsque le plan de couchage est dans sa position la plus basse.
- Assurez-vous, avant tout déplacement du lit, que le bloc d'alimentation a été placé de manière sûre sur le lit afin qu'il ne puisse pas tomber.



## NETZKABELHALTER

Der Netzkabelhalter befindet sich seitlich am Liegeflächenrahmen im Bereich des Fußteils.

- Das Netzkabel muss vor jedem Umherfahren des Bettes in den Netzkabelhalter eingehängt werden, sonst können durch Abreißen, Überfahren, Abquetschen Schäden am Netzkabel auftreten. Diese Beschädigungen können zu elektrischen Gefährdungen und Funktionsstörungen führen.

## SUPPORT POUR CÂBLE SECTEUR

Le support pour le câble secteur se trouve sur le côté du cadre du plan de levage au niveau de la partie pied.

- Avant tout déplacement du lit, le câble réseau doit être suspendu dans son support pour éviter les déchirures, passages sur le câble, écrasements et autres dommages du câble secteur. Ces endommagements peuvent être source de dangers électriques et de dysfonctionnements.



## AUFRICHTER

- Die maximale Tragfähigkeit des Aufrichters beträgt an seinem vorderen Ende 75 kg.

Ein am Bett angebrachter Aufrichter ermöglicht dem Patienten ein leichteres Ein- und Aussteigen.

## POTENCE

- La résistance maximale de la potence est de 75 kg au bord avant.

Une potence montée sur le lit aide le patient à monter dans le lit et à en descendre plus facilement.

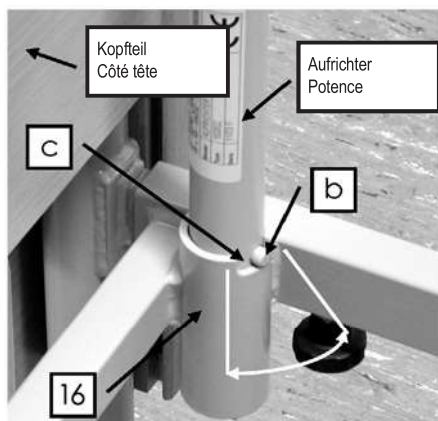

In den beiden Ecken des Liegeflächenrahmens, an der Kopfseite, befinden sich zwei runde Aufrichterhülsen [16]. Die Aufrichterhülse hat an der Oberseite eine Aussparung [c], die zusammen mit dem Stift [b] den Schwenkbereich des Aufrichters begrenzt. Der Aufrichter sollte auf der Seite des Bettes angebracht werden, wo der Patient ein- und aussteigt.

### Anbringen

- ☞ Den Aufrichter [2] in die Hülse stecken. Der Metallstift [b] muss sich in der Aussparung [c] der Hülse befinden.

Deux douilles de potence rondes [16] sont logées dans les deux coins du cadre du plan de couche côté tête. Sur sa face supérieure, la douille de potence a une découpe [c] qui, avec la goupille [b], limite la zone de pivotement de la potence. La potence doit être installée sur le côté du lit que le patient utilise pour monter dans le lit et en descendre.

### Mise en place

- ☞ Introduire la potence [2] dans la douille. La tige métallique [b] doit être dans la découpe [c] de la douille.

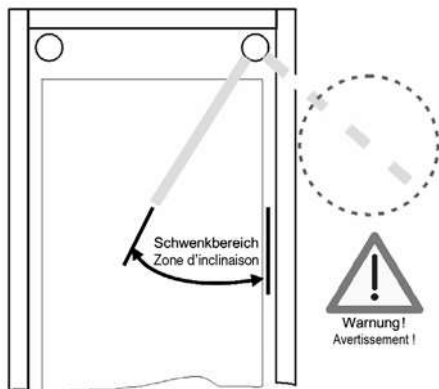

### Entfernen

☞ Den Aufrichter gerade nach oben aus der Hülse herausziehen.

### Schwenkbereich des Aufrichters

Den Aufrichter nicht außerhalb des Bettes schwenken. Es besteht Gefahr, dass das Bett durch Zug am Aufrichter umkippt.

Der Metallstift des Aufrichters muss sich immer in der Aussparung befinden.

### Enlèvement

☞ Tirez la potence vers le haut pour la sortir de la douille.

### Zone de pivotement de la potence

Ne pas pivoter la potence hors du lit. La traction exercée par la potence risque de faire basculer le lit.

La tige métallique doit toujours être dans la découpe.

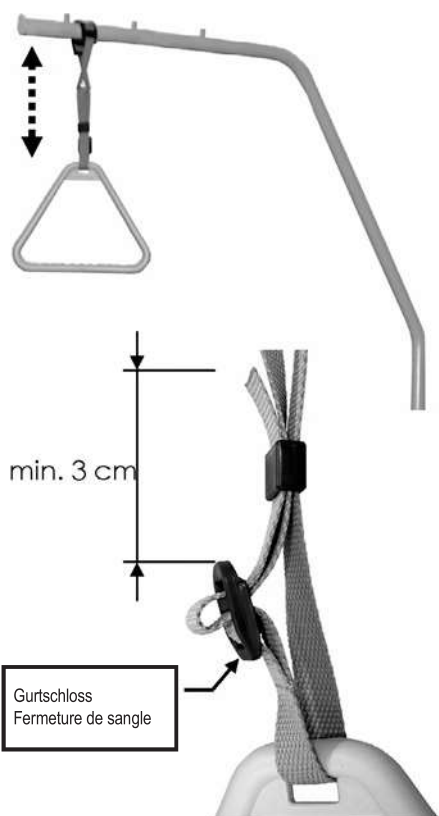

### TRIANGELGRIFF

Am Aufrichter lässt sich ein Triangelgriff (Haltegriff) befestigen. An diesem Triangelgriff kann sich der Patient aufrichten und sich so leichter in eine andere Position bringen.

Kontrollieren Sie den Triangelgriff und das Gurtband regelmäßig auf Beschädigungen (siehe Kapitel 6). Ein beschädigter Triangelgriff oder beschädigtes Gurtband sind umgehend auszutauschen.

### Haltbarkeit

Auf dem Triangelgriff befindet sich eine Datumsuhr. Der Triangelgriff hat bei normalem Gebrauch eine Haltbarkeit von mindestens fünf Jahren. Danach ist regelmäßig eine Sichtprüfung durchzuführen, um festzustellen, ob ein weiterer Einsatz zulässig ist.

### Verstellbereich des Haltegriffes

Die Höhe des Haltegriffes lässt sich durch das verstellbare Gurtband im Bereich von ca. 55 cm bis 70 cm (gemessen ab Oberkante Matratze) anpassen.

☞ Schieben Sie die feste Schlaufe des Triangelgriffes [1] über den ersten Bolzen des Aufrichters.

☞ Prüfen Sie durch festes Ziehen des Triangelgriffes nach unten dessen sicheren Halt.

**Hinweis:** Die maximale Tragfähigkeit des Aufrichters beträgt am vorderen Ende 75 kg.

■ Der Triangelgriff lässt sich mittels Gurtband in der Höhe verstellen.

■ Achten Sie darauf, dass das Gurtband korrekt durch das Gurtschloss eingefädelt ist.

■ Achten Sie darauf, dass das Ende des Gurtbandes mindestens 3 cm über das Gurtschloss übersteht.

### POIGNÉE EN TRIANGLE

Une poignée en triangle (poignée de retenue) peut être fixée à la potence. Le patient peut se redresser à l'aide de cette potence et prendre plus facilement une autre position.

Vérifiez régulièrement la poignée en triangle et la sangle pour détecter tout endommagement éventuel (voir Chapitre 6). Toute poignée en triangle ou sangle endommagée est à remplacer immédiatement.

### Durée de vie

Sur la poignée en triangle se trouve un cadran calendaire. En cas d'utilisation normale, la poignée en triangle a une durée de vie d'au moins cinq ans. Passée cette date, elle doit être soumise à un contrôle visuel régulier pour constater si une utilisation ultérieure est admissible.

### Zone de réglage de la poignée

La hauteur de la poignée de retenue peut être adaptée de 55 cm env. à 70 cm (mesuré à partir du bord supérieur du matelas) grâce à la sangle réglable.

☞ Poussez la boucle fixe de la poignée en triangle [1] au-dessus du premier boulon de la potence.

☞ Vérifiez sa bonne tenue en tirant la poignée en triangle fermement vers le bas.

**Remarque :** La résistance maximale de la potence est de 75 kg au bord avant.

■ La poignée en triangle peut être réglée en hauteur à l'aide de la sangle.

■ Veillez à ce que la sangle soit correctement enfilée dans la fermeture de sangle.

■ Veillez à ce que l'extrémité de la sangle dépasse la fermeture de sangle d'au moins 3 cm.

## UNTERSCHENKELLEHNE

Bei angestellter Oberschenkellehne kann die Unterschenkellehne [5] individuell eingestellt werden. Zu dem Zweck befindet sich unter der Unterschenkellehne ein verstellbarer Rastbeschlag, der die Unterschenkellehne in ihrer Position arretiert.

### Anheben

☞ Heben Sie die Unterschenkellehne am Fußende - nicht an den Matratzenbügeln - bis zur gewünschten Position hoch. Die Unterschenkellehne rastet selbsttätig ein.

### Absenken

☞ Heben Sie die Unterschenkellehne erst bis zum oberen Anschlag an.

☞ Senken Sie die Unterschenkellehne langsam ab.



Es besteht Verletzungsgefahr, wenn die Unterschenkellehne ungebremst abstürzt.

Wird die Oberschenkellehne abgesenkt, senkt sich die Unterschenkellehne automatisch mit ab.

## PLICATURE DES GENOUX

Lorsque le relève-jambes est incliné, la plicature des genoux [5] peut être réglée individuellement. Un dispositif d'enclenchement réglable est prévu à cet effet sous le relève-jambes pour arrêter la plicature des genoux dans cette position.

### Relèvement

☞ Soulevez la plicature des genoux en agissant sur la partie pied et non pas sur les étriers du matelas, jusqu'à la position haute désirée. La plicature des genoux s'enclenche d'elle-même.

### Abaissement

☞ Soulevez la plicature des genoux d'abord jusqu'au premier cran.

☞ Abaissez la plicature des genoux lentement.

Il y a un risque de blessure si la plicature des genoux est abaissée sans être freinée.

La plicature des genoux s'abaisse automatiquement lorsque vous abaissez le relève-jambes



## SEITENGITTER

Seitengitter sind ein geeigneter Schutz für Patienten gegen ungewolltes Herausfallen aus dem Bett. Sie sind jedoch nicht dazu geeignet, ein beabsichtigtes Verlassen des Bettes zu verhindern.

### Anstellen

☞ Ziehen Sie die Seitengitterholme [3] jeweils an einem Ende nacheinander hoch, bis sie in der obersten Stellung an beiden Enden einrasten. Ein Verschieben nach oben oder unten darf nicht möglich sein.

☞ Prüfen Sie das Einrasten durch Druck auf die Seitengitterholme von oben.

### Absenken

☞ Heben Sie die Seitengitterholme etwas an.

☞ Drücken Sie den Enriegelungshebel [4] und senken Sie die Seitengitterholme langsam ab.



**Spezielle Sicherheitshinweise bei Benutzung von Seitengittern:**

■ Verwenden Sie nur technisch einwandfreie, unbeschädigte Seitengitter mit zugelassenen Spaltmaßen, die sicher einrasten.

■ Stellen Sie sicher, dass nur geeignete Original BURMEIER-Seitengitter eingesetzt werden, die als Zubehör von uns für das jeweilige Bettenmodell freigegeben oder bereits im Bett integriert sind.

## GRILLES LATÉRALES

Les grilles latérales sont une protection adéquate pour le patient pour empêcher toute chute accidentelle du lit. En revanche, elles ne conviennent pas pour empêcher le patient de quitter volontairement le lit.

### Elévation

☞ Tirez vers le haut les barres de grille latérale les unes après les autres [3] à une extrémité jusqu'à ce qu'elles s'enclenchent aux deux extrémités dans leur position supérieure. Elles doivent être enclenchées de manière telle qu'il n'est pas possible de les déplacer vers le haut ou vers le bas.

☞ Contrôlez le bon enclenchement en faisant pression d'en haut sur les barres de grille latérale.

### Abaissement

☞ Soulevez légèrement les barres de grille latérale.

☞ Appuyez sur le levier de déverrouillage [4] et abaissez lentement les barres de grille latérale.

**Consignes de sécurité particulières relatives à l'utilisation de grilles latérales:**

■ Utilisez seulement des grilles latérales intactes et dans un état technique impeccable ayant des écarts admissibles et qui s'enclenchent de manière sûre.

■ Assurez-vous que seules des grilles latérales appropriées d'origine BURMEIER ont été mises en place ; celles-ci doivent avoir été autorisées pour le modèle de lit concerné ou être déjà intégrées au lit.





■ Beurteilen und berücksichtigen Sie vor dem Einsatz von Seitengittern den klinischen Zustand und die Besonderheiten beim Körperbau des jeweiligen Patienten:

▶ Ist der Patient z. B. sehr stark verwirrt oder sehr unruhig, verzichten Sie möglichst auf Seitengitter und greifen Sie zu alternativen Sicherungsmaßnahmen wie Fixiergurte, Bettschürzen usw.

▶ Bei besonders kleinen, schwächtigen Patienten ist gegebenenfalls ein zusätzlicher Schutz zur Verringerung der Seitengitter-Spaltabstände erforderlich. Verwenden Sie dann z. B. Schutzpolster (Zubehör, siehe Kapitel 8), Fixiergurte usw.

Nur so ist eine wirksame sichere Schutzfunktion gewährleistet. Die Gefahr von Einklemmen und Durchrutschen des Patienten wird verringert.

■ Verwenden Sie nur geeignete, nicht zu weiche, Matratzen nach DIN 13014 mit einer Höhe von 10 bis maximal 18 cm. Weiter sollten diese Matratzen schwer entflammbar nach DIN 597 Teil 1 und 2 sein.

■ Werden erhöhte Lagerungssysteme wie z. B. Anti-Dekubitus-Matratzen eingesetzt, muss die wirksame Höhe der Seitengitter von mindestens 22 cm über der unbelasteten Matratze gewährleistet sein. Wird dieses Maß nicht eingehalten, müssen geeignete Maßnahmen zum Schutz des Patienten getroffen werden. Dies wird durch einen Aufsatz auf die Seitengitter erreicht (Zubehör).

■ Die für die Befestigung sorgenden mechanischen Teile am Bettgestell und am Seitengitter sind regelmäßig auf etwaige Beschädigungen zu prüfen. Dies sollte nicht nur vor dem Anbringen eines Seitengitters erfolgen, sondern auch während des Gebrauchs in kürzeren Abständen (zumindest vor jedem Neueinsatz).

■ Sperren Sie bei elektrisch verstellbaren Betten, zum Schutz des Patienten vor ungewollten motorischen Verstellungen, immer die elektrische Verstellung von Rücken- und Oberschenkellehne am Handschalter, wenn die Seitengitter angestellt sind. Es besteht sonst Quetschgefahr von Gliedmaßen beim Verstellen von Rücken- und Oberschenkellehne.

■ Stellen Sie vor dem Absenken der Seitengitterholme sicher, dass sich keine Gliedmaßen des Patienten im Bewegungsbereich der Holme befinden. So vermeiden Sie Quetschungen und Verletzungen.

**Werden diese Sicherheitshinweise nicht beachtet, droht die Gefahr des Einklemmens im Seitengitter und des Herausfallens durch zu große Spaltmaße infolge von Beschädigungen, der Verwendung ungeeigneter Seitengitter oder des unvollständigen Einrastens der Seitengitter.**

■ Avant toute utilisation des grilles latérales, évaluez et tenez compte de l'état clinique et des particularités de la constitution physique du patient concerné :

▶ Si le patient se trouve par ex. dans un état très confusionnel ou très agité, il vaut mieux renoncer aux grilles latérales au bénéfice de mesures de sécurité alternatives tels que sangles, tabliers de lit, etc.

▶ Dans le cas de patients très minces et de petite taille, il faut éventuellement prévoir une protection supplémentaire pour diminuer l'écart entre les barres des grilles latérales. Utilisez alors par ex. des pièces matelassées (accessoires, voir chapitre 8), des sangles, etc.

C'est le seul moyen de garantir une fonction de protection sûre et efficace. Vous diminuez le risque de coincement ou de glissement du patient.

■ Utilisez seulement des matelas appropriés, pas trop mous conformément aux exigences de la norme DIN 13014 ayant une hauteur de 10 à 18 cm maximum. D'autre part, ces matelas doivent être difficilement inflammables au sens de la norme DIN 597, parties 1 et 2.

■ En cas d'utilisation de systèmes de couchage plus élevés, tels que les matelas anti-escarres, la hauteur efficace de la grille latérale doit être au moins supérieure de 22 cm à celle du matelas sans charge. Si cette mesure n'est pas respectée, l'exploitant doit prendre des mesures de sécurité supplémentaires pour protéger le patient, comme par exemple, barres d'adaptation à monter sur les grilles latérales (accessoires).

■ Vérifiez régulièrement les pièces mécaniques prévues pour la fixation sur le bâti du lit et la grille latérale pour détecter tout endommagement éventuel. Ceci doit avoir lieu non seulement avant l'installation d'une grille latérale, mais également à intervalles rapprochés pendant l'utilisation (au moins avant chaque nouvelle réutilisation).

■ S'agissant de lits à motorisation électrique, condamnez toujours le système de réglage électrique du relèvement-buste et du relèvement-jambes au moyen de la commande manuelle lorsque les grilles latérales sont mises en place, ceci pour protéger le patient contre des opérations de réglage inopinées, les membres du patient risquant sinon d'être coincés lors du réglage du relèvement-buste et du relèvement-jambes.

■ Assurez-vous, avant d'abaisser les barres des grilles latérales, qu'aucun membre du patient ne se trouve dans la zone de mouvement des barres pour éviter tout risque d'écrasement et de blessure.

**La non-observation des présentes consignes de sécurité peut causer un risque de coincement dans la grille latérale et une chute du fait d'un écart trop grand entre les barres de la grille, d'endommagements, de l'utilisation de grilles latérales non appropriées ou d'un mauvais enclenchement des grilles latérales.**

## NOTABSENKUNG DER RÜCKENLEHNE

Bei Ausfall der Stromversorgung oder des elektrischen Antriebssystems lässt sich die angeordnete Rückenlehne von Hand notabsenken.

**Hierzu sind unbedingt zwei Anwender erforderlich!**



**Nichtbeachten dieser Sicherheits- und Gebrauchshinweise kann durch unkontrolliertes Abstürzen der Rückenlehne zu schweren Verletzungen bei Anwender und Patienten führen!**

Diese im äußersten Notfall anzuwendende Notabsenkung darf nur von Anwendern durchgeführt werden, welche die nachfolgend beschriebene Bedienung sicher beherrschen.

Wir empfehlen Ihnen dringend, die Notabsenkung unter Normalbedingungen mehrfach zu üben. So können sie im Notfall schnell und richtig reagieren.

## REMISE À PLAT D'URGENCE DU RELÈVE-BUSTE

En cas de panne du réseau électrique ou du système d'entraînement électrique, le relève-buste relevé peut être abaissé manuellement.

**Cela exige impérativement la présence d'au moins deux soignants !**

**Le non respect de ces consignes de sécurité et d'utilisation risque de blesser le soignant ou le patient par la chute incontrôlée du relève-buste !**

Cette remise à plat d'urgence doit donc être seulement effectuée par des soignants qui maîtrisent parfaitement la procédure décrite ci-après.

Nous vous recommandons vivement de vous entraîner à effectuer cette remise à plat d'urgence dans des conditions normales. Vous saurez ainsi réagir mieux et plus rapidement en cas d'urgence.

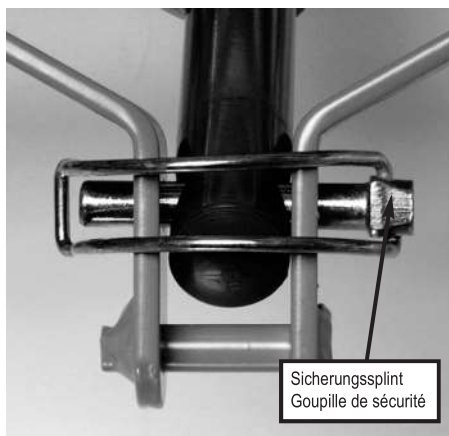

☞ Entlasten Sie die Rückenlehne vor dem Notabsenken.

☞ Der erste Anwender hebt die Rückenlehne am äußeren Rand, am Kopfteil leicht an und hält sie in dieser Stellung fest.

☞ Der zweite Anwender entfernt nun den Sicherungssplint. Schwenken Sie dafür den gebogenen Bügel weg und ziehen den Sicherungssplint mitsamt dem Bügel aus der Hubstange des Rückenlehnenmotors heraus.

☞ Der Motor ist nun von der Rückenlehne getrennt und fällt nach unten weg.

☞ Nun senkt der erste Anwender die Rückenlehne vorsichtig ab.

☞ Délestez le relève-buste avant de procéder à la descente de secours.

☞ Pour ce faire, le premier soignant soulève le relève-buste légèrement au bord extérieur du côté tête et le maintient dans cette position.

☞ Le deuxième soignant enlève ensuite la goupille de sécurité. Pour ce faire, faites pivoter l'étrier courbé pour libérer la place et retirez la goupille de sécurité avec l'étrier de la tige de levage du moteur du relève-buste.

☞ Le moteur est alors désolidarisé du relève-buste et descend.

☞ Le premier soignant abaisse maintenant le relève-buste avec précaution.



**Wenn die Rückenlehne ungebremst abstürzt, können der Patient und/oder der zweite Anwender verletzt werden!**

☞ Um das Bett wieder in den Originalzustand zu versetzen: Hubstange wieder hochschwenken und mit dem Sicherungssplint an der Aufnahme sichern und den Bügel umlegen.

**Lorsque le relève-buste descend sans être freiné, le patient et/ou le deuxième soignant risque d'être blessé.**

☞ Pour ramener le lit dans sa position d'origine : pivoter la tige de levage de nouveau vers le haut, la fixer au logement à l'aide de la goupille de sécurité et rabattre l'étrier.

## REINIGUNG UND DESINFEKTION

### ALLGEMEINES

Die Reinigung ist die wichtigste Maßnahme und Voraussetzung einer erfolgreichen chemischen Desinfektion.

Im Allgemeinen ist eine routinemäßige Reinigung des Bettes, bei Benutzung durch denselben Patienten, hygienisch ausreichend.

Eine Desinfektion des Bettgestells ist nur im Falle einer sichtbaren Kontamination mit infektiösem oder potentiell infektiösem Material (Blut, Stuhl, Eiter) oder bei Vorliegen einer Infektionserkrankung auf Anordnung des Arztes erforderlich.

**Das Bett muss bei einem Patientenwechsel zuvor gereinigt und wischdesinfiziert werden!**



Vorsicht!  
Prudence !

#### Beachten Sie vor Beginn der Reinigungsarbeiten:

- Ziehen Sie den Netzstecker aus der Steckdose und bewahren Sie ihn so auf, dass er nicht mit übermäßig viel Wasser oder Reinigungsmittel in Berührung kommt (in Plastikbeutel legen).
- Stellen Sie sicher, dass alle Stecker an dem Schaltnetzteil und den Antriebsmotoren vorschriftsmäßig eingesteckt sind.
- Keines der elektrischen Bauteile darf eine äußere Beschädigung aufweisen; sonst kann Wasser oder Reinigungsmittel eindringen. Dies kann zu Funktionsstörungen, Beschädigungen der elektrischen Bauteile führen.
- Stellen Sie vor erneuter Inbetriebnahme sicher, dass keine Restfeuchtigkeit an den elektrischen Kontakten verbleibt. Dieses geschieht durch Abtrocknen oder Ausblasen des Netzsteckers.
- Die elektrischen Komponenten dürfen keinem Wasserstrahl, keinem Hochdruckreiniger oder Ähnlichem ausgesetzt werden! Reinigung nur mit feuchten Tüchern!
- Besteht der Verdacht, dass Wasser oder sonstige Feuchtigkeit in elektrische Komponenten eingedrungen sind, ziehen Sie sofort den Netzstecker aus der Steckdose bzw. stecken Sie diesen nicht erneut in die Steckdose.  
Kennzeichnen Sie das Bett deutlich als "Defekt" und nehmen Sie das Bett außer Betrieb. Melden Sie das umgehend dem zuständigen Betreiber.
- Werden diese Vorschriften nicht eingehalten, sind erhebliche Schäden am Bett und seinen elektrischen Aggregaten und Folgefehler nicht auszuschließen!

## NETTOYAGE ET DÉSINFECTION

### GÉNÉRALITÉS

Le nettoyage représente la mesure et la condition la plus importante préalable à une désinfection chimique réussie.

En règle générale, le nettoyage habituel est suffisant du point de vue hygiénique tant que le lit est occupé par le même patient.

La désinfection du bâti du lit s'avère uniquement nécessaire dans le cas d'une contamination visible avec du matériel infectieux ou potentiellement infectieux (sang, selles, pus) ou sur prescription du médecin ou en cas de maladie infectieuse.

**Lorsqu'un nouveau patient doit occuper le lit, ce dernier doit avoir été nettoyé au préalable et désinfecté au chiffon !**

#### Respectez les consignes suivantes avant de procéder au nettoyage :

- Débranchez le lit de la prise électrique et veillez à ce que la fiche mâle n'entre pas en contact avec de l'eau ou des produits nettoyants (mettez-le dans un sac en plastique).
- Assurez-vous que toutes les fiches du bloc d'alimentation et des moteurs sont enfichées conformément aux prescriptions.
- Tous les composants électriques doivent être absolument exempts de dommages extérieurs, de l'eau ou des produits de nettoyage pouvant sinon pénétrer dans ceux-ci, ce qui peut causer des dysfonctionnements ou endommager les composants électriques.
- Avant une nouvelle mise en service, vous devez essuyer ou sécher la fiche secteur par soufflage pour garantir qu'aucune humidité résiduelle ne reste sur les connecteurs.
- Les composants électriques ne doivent pas être exposés à un jet d'eau, à un nettoyeur à haute pression ou similaire. Nettoyage seulement avec des chiffons humides !
- En cas de doute sur la pénétration d'eau ou d'autre humidité dans des composants électriques, vous devez immédiatement débrancher la fiche secteur de la prise électrique ou ne pas la rebrancher. Identifiez le lit de soins clairement comme « DEFECTUEUX » et mettez-le immédiatement hors service. Informez-en sans délai l'exploitant responsable.
- En cas de non respect de ces consignes de sécurité, vous risquez des dommages considérables du lit et de ses unités électriques ainsi que des dommages consécutifs !

## REINIGUNGS- UND DESINFEKTIONSPLAN

■ Ziehen Sie die Bettwäsche ab und geben Sie diese zur Wäsche.

■ Reinigen Sie alle Oberflächen einschließlich der Lattenroste und die Liegefläche aus Kunststoffeinsätzen oder Drahtgitterböden mit einem milden und umweltverträglichen Reinigungsmittel. Gleiches gilt für den Handschalter.

■ Wenn das Bett mit sichtbaren Kontaminationen z.B. infektiösem oder potentiell infektiösem Material verunreinigt ist, müssen Sie das Bett nach der Reinigung wischdesinfizieren. Benutzen Sie für die jeweilige Oberfläche geeignete Desinfektionsmittel, entsprechend den gelisteten Produkten der DGHM (Deutsche Gesellschaft für Hygiene und Mikrobiologie). Gleiches gilt für alle Betten von Patienten mit meldepflichtigen Erkrankungen nach § 6 des Infektionsschutzgesetzes (IfSG), Besiedlungen oder Infektionen mit multiresistenten Erregern (z. B. MRSA, VRE) und alle Betten von Intensiv- und Infektionsstationen. Dabei müssen die in der DGHM-Liste angegebenen Konzentrationen beachtet werden.

■ Eine Desinfektion der Laufrollen ist nur bei sichtbarer Kontamination mit infektiösem oder potentiell infektiösem Material erforderlich.

**Hinweis:** Eine laufende Desinfektion ist nur bei Patienten mit einem multiresistenten Erreger (z. B. MRSA) innerhalb einer Krankenanstalt erforderlich.

## EINWEISUNG DER ANWENDER UND DES FACHPERSONALS

Um die richtige Vorgehensweise bei der Reinigung und Desinfektion sicherzustellen, empfehlen wir, eine entsprechende Einweisung der Anwender und des Fachpersonals durchzuführen. Dabei ist zu vermitteln, dass folgende Punkte zu beachten sind:

■ Das saubere Bett ist so in die Wohnung des Patienten zu transportieren, dass es zwischenzeitlich nicht verschmutzt oder kontaminiert werden kann.

■ Bei der Demontage des Bettes empfehlen wir, dieses unverzüglich zu reinigen und zu wischdesinfizieren. Das Fachpersonal sollte über die Besonderheiten beim Reinigungs- und Desinfektionsverfahren informiert sein und die Aufbereitung entsprechend zuverlässig durchführen (Vorgabe der Arbeitsabläufe bzw. der einzelnen Arbeitsschritte durch den Betreiber). Dabei ist darauf zu achten, dass nur DGHMgelistete Desinfektionsmittel in den dort angegebenen Konzentrationen verwendet werden.

Das Desinfektionsmittel muss für die entsprechende Oberfläche geeignet sein.

## PLANNING DE NETTOYAGE ET DE DÉSINFECTION

■ Enlevez le linge de lit et envoyez-le à la blanchisserie.

■ Nettoyez toutes les surfaces y compris les sommiers à latte et le plan de couchage composé d'inserts en matière synthétique ou de fonds grillagés à l'aide d'un détergent doux non agressif pour l'environnement. Faites de même avec la commande manuelle.

■ En cas de contaminations visibles du lit, par exemple avec des matières infectieuses ou potentiellement infectieuses, vous devez désinfecter le lit au chiffon après le nettoyage. Utilisez à cet effet des produits de désinfection convenant à la surface concernée conformément à la liste de produits de la DGHM (Deutsche Gesellschaft für Hygiene und Mikrobiologie = Société Allemande pour l'Hygiène et la Microbiologie). Il en est de même pour tous les lits dont les occupants sont atteints d'une maladie à déclarer obligatoirement au sens de l'article 6 de l'Infektionsschutzgesetz (loi allemande sur la protection contre les infections), de maladies nosocomiales ou infections à germe multi-résistant (p. ex. MRSA, VRE) ainsi que pour tous les lits des stations de soins intenses et de celles dédiées au traitement des maladies infectieuses. Dans ce cas, vous devez alors respecter les concentrations indiquées dans la liste DGHM.

■ La désinfection des roulettes n'est nécessaire qu'en cas de contamination visible par du matériel infectieux ou potentiellement infectieux.

**Remarque :** Une désinfection permanente ne s'avère nécessaire que si le patient présente un germe multi-résistant (par ex. MRSA) au sein d'un établissement hospitalier.

## INITIATION DES UTILISATEURS ET DES SOIGNANTS

Afin de garantir que la bonne marche à suivre soit respectée lors du nettoyage et de la désinfection, nous recommandons une formation des utilisateurs et des soignants en la matière. Les points suivants sont alors à respecter :

■ Le lit propre est à transporter dans le logement du patient de manière à ce qu'il ne puisse pas être sali ou contaminé entretemps.

■ Après le démontage du lit, nous recommandons de le nettoyer et de désinfecter au chiffon immédiatement. Le personnel doit avoir été informé en ce qui concerne les particularités de la méthode de nettoyage et de désinfection et être en mesure d'en effectuer la préparation de manière fiable (définition du déroulement du travail et des différentes phases de travail par l'exploitant). Veillez en particulier à ce que les produits de désinfection de la liste DGHM soient utilisés dans les concentrations indiquées.

Le produit désinfectant doit être approprié à la surface concernée.



- Das Fachpersonal sollte für diese Tätigkeit mit flüssigkeitsundurchlässigen (Einweg-) Schürzen und Handschuhen ausgerüstet sein.
- Es sind nur frische, saubere Tücher zur Aufbereitung zu verwenden, die anschließend in die Wäsche gelangen.
- Im Anschluss an die Aufbereitung, vor Verlassen des Einsatzortes, muss das Fachpersonal eine Desinfektion ihrer Hände durchführen, bevor es zum nächsten Einsatzort fährt. Ein entsprechender Händedesinfektionsmittelspender (mit Hubspenderaufsatz) sollte zur Ausrüstung des Fachpersonals gehören.

Die unmittelbare Reinigung des Bettes vor Ort hat den Vorteil, dass keine "unsauberen" Betten bzw. Bettenteile mit sauberen Betten im gleichen Wagen transportiert werden. Ein Verschleppen von potentiell infektiösen Keimen, die eventuell am benutzten Bettgestell haften, wird auf diese Weise verhindert. Eine Übertragung von Keimen im Sinne einer nosokomialen Infektion wird bei konsequenter Beachtung dieser Empfehlungen sicher vermieden.

Wenn die Betten nicht gleich wieder zum Einsatz kommen, sollten diese vor Verstauben, vor versehentlicher Verschmutzung und vor Kontamination abgedeckt gelagert werden.

## REINIGUNGS- UND DESINFEKTIONSMITTEL

Beachten Sie die folgenden Empfehlungen, damit die Gebrauchsfähigkeit dieses Bettes möglichst lange erhalten bleibt:

- Die Oberflächen müssen unversehrt sein, jede Beschädigung muss unverzüglich ausgebessert werden.
- Wir empfehlen eine (feuchte) Wischreinigung. Bei der Auswahl des Reinigungsmittels sollte darauf geachtet werden, dass es mild (haut- und oberflächenschonend) und umweltverträglich ist. Im Allgemeinen kann ein haushaltsübliches Reinigungsmittel verwendet werden.
- Zur Reinigung und Pflege der lackierten Metallteile ist ein feuchtes Tuch unter Verwendung handelsüblicher, milder Haushaltsreiniger geeignet.
- Zur Wischdesinfektion sollte das eingesetzte Desinfektionsmittel ein für den Bedarf zugelassenes, DGHM-gelistetes (in der dort empfohlenen Konzentration) Desinfektionsmittel sein. Mittel und Konzentrationen, wie sie in der Liste des Robert Koch-Institutes (bzw. des ehemaligen Bundesgesundheitsamtes) angegeben sind, müssen nur im Seuchenfall gemäß des Infektionsschutzgesetzes nur auf Anordnung des zuständigen Gesundheitsamtes eingesetzt werden.
- Trotz der sehr guten mechanischen Beständigkeit sollten Kratzer, Stöße, die durch die komplette Lackschicht hindurchgehen wieder mit geeigneten Reparaturmitteln gegen Eindringen von Feuchtigkeit verschlossen werden. Wenden Sie sich an BURMEIER oder an einen Fachbetrieb Ihrer Wahl.

■ Les soignants doivent être équipés de tabliers imperméables aux liquides et de gants (jetables) pour effectuer ces tâches.

- Utiliser uniquement des chiffons neufs et propres qui sont ensuite mis au lavage.
- Après la préparation et avant de quitter le lieu d'utilisation, le personnel qualifié doit se désinfecter les mains avant de se rendre sur le prochain lieu de travail. Un distributeur de produit désinfectant pour les mains (avec adaptateur à levage) doit faire partie de l'équipement du personnel qualifié.

Le nettoyage immédiat du lit sur place présente l'avantage que des lits ou éléments de lits « sales » ne peuvent pas être transportés avec des lits propres dans le même chariot. Les germes collant éventuellement au bâti de lit ne peuvent pas être véhiculés à d'autres endroits. Une transmission de germes au sens d'une infection nosocomiale est évitée avec certitude dans la mesure où ces recommandations sont respectées scrupuleusement.

Si les lits ne doivent pas être remis en service immédiatement, il convient de les protéger de la poussière, de toute souillure accidentelle et de toute contamination couverts lors de leur stockage.

## PRODUITS DE NETTOYAGE ET DE DESINFECTION

Veuillez respecter les recommandations ci-après afin de conserver ce lit aussi longtemps que possible en bon état d'utilisation :

- Les surfaces ne doivent présenter aucune détérioration, tout dommage doit être réparé immédiatement.
- Nous recommandons un nettoyage au chiffon (humide). Choisissez un produit désinfectant non agressif (non agressif pour la peau et pour les surfaces) et qui ne nuit pas à l'environnement. En règle générale, les détergents usuels ménagers peuvent convenir.
- Pour le nettoyage et l'entretien des parties métalliques laquées, un chiffon humide avec un détergent ménager doux du commerce convient très bien.
- Le désinfectant utilisé pour la désinfection au chiffon doit être un produit autorisé et listé par la DGHM (avec la concentration qui y est indiquée). Les produits et concentrations indiqués par la liste de l'Institut Robert Koch (et l'ancien Service fédéral allemand de la santé) ne sont nécessaires qu'en cas d'épidémie suivant la loi (allemande) sur la protection contre les infections et sur ordre du service de santé compétent.
- Malgré la bonne résistance mécanique, il est conseillé de réparer les rayures et les traces de chocs qui traversent la couche de laque à l'aide de produits réparateurs appropriés pour empêcher toute pénétration d'humidité. Adressez-vous à BURMEIER ou à une entreprise spécialisée de votre choix.



■ Verwenden Sie keine Scheuermittel, Edelstahlpflegemittel und schleifmittelhaltigen Reinigungsmittel oder Putzkissen. Hierdurch kann die Oberfläche beschädigt werden.

■ N'utilisez pas de poudres à récurer, de produits d'entretien pour l'inox ou encore de produits et tampons de récurage contenant des substances abrasives. Ils risquent d'endommager la surface.



#### Hinweis:

Flächendesinfektionsmittel auf Aldehydbasis haben in aller Regel den Vorteil, dass sie ein breites Wirkspektrum aufweisen, einen relativ geringen Eiweißfehler haben und umweltverträglich sind. Ihr Hauptnachteil besteht in ihrem Allergisierungs- und Irritationspotential. Präparate auf Basis von Glucoprotamin haben diesen Nachteil nicht und sind ebenfalls sehr gut wirksam, meist aber etwas teurer. Desinfektionsmittel auf Basis von chlorabspaltenden Verbindungen können hingegen für Metalle, Kunststoffe, Gummi und andere Materialien bei längerem Kontakt oder zu hohen Konzentrationen korrosiv wirken. Darüber hinaus haben diese Mittel einen höheren so genannten Eiweißfehler, sind schleimhautreizend und weisen eine schlechte Umweltverträglichkeit auf.

#### Remarque :

Les désinfectants pour grandes surfaces sur base d'aldéhyde présentent en général l'avantage d'avoir un grand éventail d'action, un défaut de protéine relativement faible et de ne pas nuire à l'environnement. Leur potentiel allergisant et irritant présente leur principal inconvénient. Les préparations à base de glucoprotamine ne présentent pas cet inconvénient, sont également très efficaces, mais souvent un peu plus chères. Les désinfectants à base de combinaisons séparatrices de chlore en revanche risquent d'agir de manière corrosive sur des métaux, caoutchoucs et autres matières en cas de contact prolongé ou de trop fortes concentrations. De plus, ces produits présentent ce que l'on appelle une erreur de protéine, irritent les muqueuses et sont peu biodégradables.

#### UMGANG MIT DESINFEKTIONSMITTEL

- Befolgen Sie die Gebrauchsanweisungen für die jeweiligen Produkte und deren Hersteller. Beachten Sie die exakte Dosierung! Wir empfehlen automatische Dosiergeräte.
- Setzen Sie die Lösung stets mit kaltem Wasser an, um schleimhautreizende Dämpfe zu vermeiden.
- Tragen Sie Handschuhe, um direkten Hautkontakt zu vermeiden.
- Bewahren Sie angesetzte Flächendesinfektionsmittellösungen nicht in offenen Gefäßen mit schwimmenden Reinigungslappen auf. Verschließen Sie die Gefäße!
- Benutzen Sie verschließbare Flaschen mit Pumpdosierspender für die Benetzung der Reinigungslappen.
- Lüften Sie den Raum nach durchgeführter Flächendesinfektion.
- Führen Sie eine Wischdesinfektion durch, keine Sprühdesinfektion! Bei einer Sprühdesinfektion wird ein großer Teil des Desinfektionsmittels als Sprühnebel freigesetzt und somit inhaled.
- Darüber hinaus kommt dem Wischeffekt eine bedeutende Rolle zu.
- Verwenden Sie keinen Alkohol für größere Flächen.

#### MANIPULATION DES PRODUITS DE DÉSINFECTION

- Observez le mode d'emploi du produit utilisé ainsi que les instructions du fabricant. Respectez exactement le dosage. Nous recommandons des doseurs automatiques.
- Préparez toujours la solution avec de l'eau froide pour éviter des vapeurs qui irriteraient les muqueuses.
- Portez des gants pour éviter tout contact direct avec la peau.
- Ne conservez jamais les solutions de désinfectants pour grandes surfaces dans des récipients ouverts avec les chiffons de nettoyage qui trempent dedans. Fermez les récipients!
- Utilisez des bouteilles qui peuvent être refermées et équipées des pompes de dosage pour humecter les chiffons de nettoyage.
- Aérez la pièce après avoir procédé à une désinfection de grande surface.
- Désinfectez au chiffon, non pas au vaporisateur. Ceci libérerait une grande partie du désinfectant sous forme de brouillard qui est ensuite inhalé.
- En outre, il est important d'essuyer au chiffon pour obtenir un bon effet.
- Ne pas utiliser d'alcool pour des grandes surfaces.

## INSTANDHALTUNG

### Gesetzliche Grundlagen

Betreiber von Pflegebetten sind gemäß der

- ♦ Medizinprodukte-Betreiberverordnung § 4 (Instandhaltung)
- ♦ Berufsgenossenschafts-Vorschrift BGV A3 (Prüfung ortveränderlicher elektrischer Betriebsmittel in gewerblichem Einsatz)

dazu verpflichtet, den sicheren Zustand von Medizinprodukten über die gesamte Einsatzdauer zu bewahren. Hierzu gehören auch eine regelmäßig durchgeführte fachgerechte Wartung sowie regelmäßige Sicherheitsprüfungen.



**Wichtig!**  
**Important !**

### Hinweise für Betreiber

Dieses Bett ist so konstruiert und gebaut, dass es über einen langen Zeitraum sicher funktionieren kann. Bei sachgemäßer Bedienung und Anwendung hat dieses Bett, eine zu erwartende Lebensdauer von 2 bis 8 Jahren. Die Lebensdauer richtet sich nach Einsatzbedingungen und -häufigkeit.



**Warnung!**  
**Avertissement !**

Durch wiederholten Transport, Auf- und Abbau, unsachgemäßen Betrieb sowie Langzeiteinsatz ist es nicht auszuschließen, dass Beschädigungen, Defekte und Verschleißerscheinungen eintreten können. Diese Mängel können zu Gefährdungen führen, wenn sie nicht rechtzeitig erkannt und behoben werden.

Daher existieren gesetzliche Grundlagen zur Durchführung regelmäßiger Prüfungen, um den sicheren Zustand dieses Medizinproduktes dauerhaft zu gewährleisten.

Gemäß § 4 der Medizinprodukte-Betreiberverordnung obliegt dem Betreiber die Instandhaltung. Aus diesem Grunde sind nachfolgend beschriebene regelmäßige Inspektionen und Funktionskontrollen sowohl vom Betreiber als auch von den Anwendern vorzunehmen.

**Weisen Sie die Anwender auf nachfolgende durchzuführende Prüfung hin.**

### DURCH DEN ANWENDER

Neben den regelmäßigen umfangreichen Prüfungen durch technisches Fachpersonal muss auch der normale Anwender (Pflegekraft, betreuende Angehörige usw.) in kürzeren, regelmäßigen Abständen, sowie vor jeder Neubelegung eine minimale Sicht- und Funktionsprüfung vornehmen.

## MAINTENANCE

### Bases légales

Conformément à

- ♦ la Medizinprodukte-Betreiberverordnung (réglementation allemande pour les exploitants de dispositifs médicaux) § 4 /maintenance)
- ♦ la directive de l'Union professionnelle BGV A3 (vérification de dispositifs électriques à emplacement variable lors d'une utilisation commerciale),

il incombe aux exploitants de lits de soins de prendre toutes les mesures nécessaires pour que les dispositifs médicaux soient toujours dans un état conforme à la sécurité pendant toute leur durée d'utilisation. Ceci inclut également un entretien régulier dans les règles de l'art ainsi que des contrôles de sécurité à intervalles réguliers.

### Consignes pour l'exploitant

Ce lit a été conçu et construit de manière telle qu'il peut fonctionner en toute sécurité pendant une longue durée. Dans la mesure où il est utilisé et piloté selon les règles de l'art, il a une durée de vie de 2 à 8 ans. Cette durée de vie dépend des conditions de service et de la fréquence de l'utilisation.

Suite à des transports, montages et démontages fréquents ainsi qu'à un service non conforme aux prescriptions et une longue durée d'utilisation, il ne peut pas être exclu que des dommages, défaillances et phénomènes d'usure se produisent. Ces défauts peuvent être source de dangers s'ils ne sont pas détectés et éliminés en temps utile.

C'est pourquoi il existe des réglementations légales pour la réalisation des contrôles réguliers et pour assurer durablement l'état sûr de ces produits médicaux.

Aux termes de l'article 4 de la Medizinprodukte-Betreiberverordnung (réglementation allemande pour les exploitants de dispositifs médicaux), il incombe à l'exploitant d'assurer la maintenance. Les inspections et contrôles fonctionnels réguliers décrits ci-après doivent donc être effectués aussi bien par l'exploitant que par les soignants.

**Attirez l'attention des soignants sur le contrôle suivant à effectuer.**

### PAR LE SOIGNANT

Outre les contrôles complets réguliers à effectuer par le personnel technique qualifié, l'utilisateur normal (soignant, membres de la famille s'occupant du patient etc.) doit également procéder à un contrôle visuel et à un contrôle fonctionnel à intervalles réguliers rapprochés ainsi qu'avant toute occupation du lit par un nouveau patient.



■ Besteht der Verdacht, dass eine Beschädigung oder Funktionsstörung vorliegt, ist das Bett sofort außer Betrieb zu nehmen und vom Stromnetz zu trennen, bis ein Austausch oder eine Reparatur der schadhaften Teile erfolgt ist!

■ Wenden Sie sich für den Austausch oder eine Reparatur der schadhaften Teile an Ihren zuständigen Betreiber.

■ En cas de dommage présumé ou dysfonctionnement éventuel, le lit de soins doit être mis hors service immédiatement et couper du réseau électrique jusqu'à ce qu'il ait été réparé ou que les pièces défectueuses aient été remplacées.

■ Adressez-vous à votre exploitant pour le remplacement ou la réparation de pièces défectueuses.

**Empfehlung:**

Alle elektrischen und mechanischen Komponenten einmal monatlich überprüfen. Zusätzlich das Netzkabel und das Handschalterkabel nach jeder aufgetretenen mechanischen Belastung und nach jedem Standortwechsel überprüfen.

Hierzu dient die folgende Checkliste.

**Recommandation:**

Contrôlez une fois pas mois tous les composants électriques et mécaniques. D'autre part, le câble réseau et le câble de la commande manuelle doivent être contrôlés suite à toute surcharge mécanique et après chaque changement de place.

Utilisez pour cela la check-list de la **page 35**.

**Checkliste : Prüfprotokoll durch den Anwender**

Prüfung		OK	Nicht OK	Fehlerbeschreibung
<b>Sichtprüfung der elektrischen Komponenten</b>				
Handschalter, -kabel	Beschädigung, Kabelverlegung			
Netzkabel	Beschädigung, Kabelverlegung			
Handschalter	Beschädigung, Folie			
Schaltnetzteil	Beschädigung, Kabelverlegung			
<b>Sichtprüfung der mechanischen Komponenten</b>				
Aufrichter, -aufnahmen	Beschädigung, Verformungen			
Bettgestell	Beschädigung, Verformungen			
Federholzplatten	Beschädigung, Splitterbildung			
Holzumbau	Beschädigung, Splitterbildung			
Liegeflächenrahmen	Beschädigung, Verformungen			
Seitengitterholme	Beschädigung, Splitterbildung			
<b>Funktionsprüfung der elektrischen Komponenten</b>				
Handschalter	Funktionstest, Sperrfunktion			
<b>Funktionsprüfung der mechanischen Komponenten</b>				
Notabsenkung der Rückenlehne	Test laut Gebrauchsanweisung			
Laufrollen	Fahren und Bremsen			
Rändelschrauben	Fester Sitz			
Seitengitter	Sicheres Einrasten, Entriegeln			
Unterschenkellehne	Einrasten			
Zubehör (z.B. Aufrichter, Triangelgriff)	Befestigung, Beschädigung			
<b>Unterschrift des Prüfers:</b>	<b>Ergebnis der Prüfung:</b>			<b>Datum:</b>



**Check-list : Constat de contrôle par l'utilisateur**

Contrôle		OK	pas ok	Description du défaut
<b>Contrôle visuel des composants électriques</b>				
Commande manuelle, câble	Dommages, câblage			
Câble secteur	Dommages, câblage			
Commande manuelle	Dommages, film			
Commande pilote	Dommages, câblage			
<b>Contrôle visuel des composants mécaniques</b>				
Potence, logement de potence	Dommages, déformations			
Bâti du lit	Dommages, déformations			
Lattes en bois élastique	Dommages, formation d'échardes			
Contour bois	Dommages, formation d'échardes			
Cadre surface couchage	Dommages, déformations			
Barres de grilles latérales	Dommages, formation d'échardes			
<b>Test de fonctionnement des composants électriques</b>				
Commande manuelle	Test de fonctionnement, fonction de blocage			
<b>Test de fonctionnement des composants mécaniques</b>				
Remise à plat d'urgence du relève-buste	Test selon manuel d'utilisation			
Roulettes	Freiner et rouler			
Vis moletées	Bonne tenue			
Barrières latérales	Enclenchement sûr, déverrouillage			
Plicature des genoux	Enclenchement			
Accessoires (ex. : potence, poignée en triangle)	Fixation, dommages			
<b>Signature du contrôleur:</b>	<b>Résultats du contrôle :</b>			<b>Date:</b>

## DURCH DEN BETREIBER

Der Betreiber dieses Bettes ist nach MPBetreibV § 4 verpflichtet, bei jedem Neuaufbau, jeder Instandhaltung und im laufenden Betrieb regelmäßige Prüfungen durchzuführen, um den sicheren Zustand dieses Lattenrostes zu gewährleisten.

Diese Prüfungen sind im Rahmen der regelmäßigen Wartungsarbeiten je nach Einsatzbedingungen gemäß der MPBetreibV § 4 und von den Berufsgenossenschaften für ortveränderliche elektrische Betriebsmittel in gewerblichem Einsatz vorgeschriebenen Prüfungen nach BGV A3 (bisher VBG4) zu wiederholen.

- ◆ Halten Sie die Reihenfolge bei der Prüfung nach VDE 0751 ein:
  - I. Sichtprüfung
  - II. Elektrische Messung
  - III. Funktionsprüfung
- ◆ Die Durchführung der Funktionsprüfung, und die Bewertung und Dokumentation der Prüfergebnisse darf gemäß MPBetreibV § 4 nur durch sachkundige Personen erfolgen, die die notwendigen Voraussetzungen und erforderlichen Mittel zur ordnungsgemäßen Ausführung besitzen.
- ◆ Die Durchführung der elektrischen Messung nach VDE 0751 darf bei Vorhandensein geeigneter Messmittel auch von einer elektrotechnisch unterwiesenen Person [im Sinne der BGV A3] mit medizinischen und gerätespezifischen Zusatzkenntnissen erfolgen.
- ◆ Die Bewertung und Dokumentation der Prüfergebnisse darf nur durch eine Elektrofachkraft mit medizinischen und gerätespezifischen Zusatzkenntnissen erfolgen.

### Prüfzyklus:

Wir empfehlen als Richtwert eine jährliche Prüfung, die je nach Einsatzbedingungen in eigener Verantwortung unter nachweislicher Einhaltung der 2 % Fehlerquote (siehe auch BGV A3: § 5, Tabelle 1B) auf maximal zwei Jahre verlängert werden kann.



■ Besteht der Verdacht, dass eine Beschädigung oder Funktionsstörung vorliegt, ist das Bett sofort außer Betrieb zu nehmen und vom Stromnetz zu trennen, bis ein Austausch oder eine Reparatur der schadhafte Teile erfolgt ist!

■ Wenden Sie sich für den Austausch oder eine Reparatur der schadhafte Teile an Ihren zuständigen Betreiber.

Die Prüfprotokoll-Vorlagen auf den **Seiten 37 und 38** sollten verwendet werden.

## PAR L'EXPLOITANT

Aux termes de la MPBetreibV § 4, il incombe à l'exploitant de contrôler le lit lors de chaque nouvelle installation du lit et de faire des contrôles réguliers pendant le service courant pour s'assurer de l'état sûr du sommier à grilles.

Ces contrôles sont à répéter dans le cadre des travaux de maintenance réguliers suivant les conditions d'utilisation conformément à la MPBetreibV § 4 et aux contrôles prescrits par les mutuelles d'assurance pour les produits de consommation électriques changeant de place dans le cadre de leur utilisation professionnelle selon BGV A3 (ancienne VBG4).

- ◆ Observez l'ordre du contrôle conformément à VDE 0751 :
  - I. Contrôle visuel
  - II. Mesure électrique
  - III. Contrôle de fonctionnement
- ◆ Conformément à la MPBetreibV § 4, le contrôle de fonctionnement lui-même ainsi que l'évaluation et la documentation des résultats des contrôles doivent obligatoirement être confiés à des personnes expertes en la matière qui possèdent les connaissances et les moyens nécessaires pour assurer en bonne et due forme.
- ◆ Les mesures électriques selon VDE 0751 peuvent également être exécutées, en cas d'existence d'instruments de mesure appropriés par une personne formée en matière électrotechnique (aux termes de la BGV A3 (ancienne VBG 4)) et possédant des connaissances supplémentaires en matière de médecine et sur ces appareils spécifiques.
- ◆ L'évaluation et la documentation des résultats des contrôles doivent obligatoirement être confiées à un électricien spécialisé possédant des connaissances supplémentaires en matière de médecine et sur ces appareils spécifiques.

### Cycle de contrôle :

Comme valeur indicative, nous recommandons un contrôle annuel qui, suivant les conditions de service peut être prolongé jusqu'à 2 ans au maximum sous la propre responsabilité et en observant le taux de défauts de 2% qui est à prouver (voir également à ce sujet Union professionnelle BGV A3: § 5, tableau 1B).

■ En cas de doute de dommage ou dysfonctionnement éventuel, le lit de soins doit être mis hors service immédiatement et couper du réseau électrique jusqu'à ce qu'il ait été réparé ou que les pièces défectueuses aient été remplacées.

■ Adressez-vous à votre exploitant compétent pour le remplacement ou la réparation de pièces défectueuses.

Veillez utiliser les formulaires de procès-verbal de contrôle que vous trouverez aux **pages 39 et 40**.



Auftraggeber / med. Einrichtung / Praxis:						
Anschrift:						
Es wurde durchgeführt: <input type="checkbox"/> Wiederholungsprüfung <input type="checkbox"/> Prüfung vor der Erst-Inbetriebnahme						
<input type="checkbox"/> _____ <input type="checkbox"/> Prüfung nach Reparatur/ Instandsetzung						
Geräteart: <input type="checkbox"/> Krankenhausbett <input checked="" type="checkbox"/> Pflegebett			Schutzklasse: <input type="checkbox"/> I <input checked="" type="checkbox"/> II			
Bettentyp: ARMINIA III			Inventarnummer:			
Standort:			Seriennummer:			
Nutzungsklasse (IEC60601-2-52): <input type="checkbox"/> 1 <input type="checkbox"/> 2 <input type="checkbox"/> 3 <input type="checkbox"/> 4 <input type="checkbox"/> 5						
Hersteller: Burmeier GmbH & Co. KG			Anwendungsteile: keine			
Verwendete Prüfgeräte (Typ/ Inventarnummer):			1.			
Klassifizierung nach MPG: Klasse I			2.			
I. Sichtprüfung				ok	nicht ok	Mangelbeschreibung
<b>Sichtprüfung der elektrischen Komponenten</b>						
Aufkleber und Typenschilder	Vorhanden, lesbar					
Gehäuse des Steuergerätes	Beschädigung					
Gehäuse und Hubrohre der Motoren	Korrektter Sitz, Beschädigung					
Handschalter	Beschädigung, Folie					
Motoren-, Handschalter-, und Netzkabel	Beschädigung, Kabelverlegung					
Stecker/Steckerabdeckleiste des Steuergerätes	Vorhanden, korrekter Sitz					
<b>Sichtprüfung der mechanischen Komponenten</b>						
Aufkleber und Typenschilder	Vorhanden, lesbar					
Sichere Arbeitslast/Patientengewicht	Vorhanden, lesbar					
Aufrichter, -aufnahmen	Beschädigung, Verformungen					
Bettgestell	Beschädigung, Verformungen					
Federholzplatten	Beschädigung, Splitterbildung					
Laufrollen	Beschädigung					
Liegefläche	Beschädigung, Verformungen					
Holzumbau	Beschädigung, Splitterbildung					
Schweißnähte	Gerissene Schweißnähte					
Seitengitterholme	Beschädigung, Splitterbildung					
Rändelschrauben	Fester Sitz					
Verschleißteile, wie Gelenkpunkte	Beschädigung					
<b>II. Elektrische Messung nach VDE 0751-1:2001-10 (Geräteableitstrom, direkt)</b>						
Hierbei wie folgt vorgehen:				ok	nicht ok	Mangelbeschreibung
1. Netzkabel des Bettes in Prüfsteckdose des Messgerätes einstecken.						
2. Sonde des Messgerätes an einen blanken, leitfähigen Teil des Untergestells (Schraube o. ä.) anschließen.						
3. Für die Dauer der Messungen Motoren durch Handschalter aktivieren.						
4. Messvorgang am Messgerät starten.						
	Grenzwert	Wert der Erstmessung	Aktueller Istwert			
Ergebnis: Bett SK II (Typ B)	0,1 mA	mA	mA			

III. Funktionsprüfung	ok	nicht ok	Mangelbeschreibung
<b>Funktionsprüfung der elektrischen Komponenten</b>			
Endlagenabschaltung der Motoren			Automatisches Abschalten
Handscharter, Sperrfunktion			Test lt. Gebrauchsanweisung
Steuergerät und Motoren			Unnormale Geräusentwicklung
Steuergerät und Motoren			Test lt. Gebrauchsanweisung
Zugentlastung des Netzkabels			Netzkabel fest verschraubt
<b>Funktionsprüfung der mechanischen Komponenten</b>			
Gelenke und Drehpunkte			Leichtgängigkeit
Haltegriff mit Gurtband			Sicherer Halt
Laufrollen			Fahren und Bremsen
Notabsenkung der Rückenlehne			Test lt. Gebrauchsanweisung
Seitengitter			Sicheres Einrasten, sicherer Halt, Entriegeln
Unterschenkellehne			Einrasten
Zubehör (z. B. Aufrichter, Haltegriff)			Befestigung, Beschädigung, Eignung
<b>Ergebnis der Prüfung:</b>			
<b>Alle Werte im zulässigen Bereich:</b> <input type="checkbox"/> ja <input type="checkbox"/> nein			<b>Nächster Prüftermin:</b>
<b>Die Prüfung wurde bestanden:</b> <input type="checkbox"/> ja <input type="checkbox"/> nein			
<b>Falls Prüfung nicht bestanden:</b> <input type="checkbox"/> Defekt, Bett nicht verwenden ! => Instandsetzung <input type="checkbox"/> Defekt, Bett nicht verwenden ! => Aussonderung <input type="checkbox"/> Bett entspricht nicht den Sicherheitsvorgaben			
<b>Prüfmarke wurde angebracht:</b> <input type="checkbox"/> ja <input type="checkbox"/> nein			
<b>Zu diesem Prüfprotokoll gehören:</b>			
<b>Bemerkungen:</b>			
<b>Geprüft am:</b>	<b>Prüfer:</b>	<b>Unterschrift:</b>	
<b>Bewertet am:</b>	<b>Betreiber/ Fachkraft:</b>	<b>Unterschrift:</b>	



Donneur d'ordre/ établissement méd.					
Adresse :					
Il a été effectué : <input type="checkbox"/> Contrôle de routine <input type="checkbox"/> Contrôle avant la première mise en service					
<input type="checkbox"/> _____ <input type="checkbox"/> Contrôle après réparation / remise en état					
Type d'appareil : <input type="checkbox"/> Lit médicalisé <input checked="" type="checkbox"/> Lit de soins			Classe de protection : <input type="checkbox"/> I <input checked="" type="checkbox"/> II		
Modèle de lit : ARMINIA III			Numéro à l'inventaire :		
Localisation :			Numéro de série :		
Classe d'utilisation (IEC60601-2-52): <input type="checkbox"/> 1 <input type="checkbox"/> 2 <input type="checkbox"/> 3 <input type="checkbox"/> 4 <input type="checkbox"/> 5					
Fabricant : Burmeier GmbH & Co. KG			Pièces d'application : néant		
Appareils de contrôle utilisés (type / numéro à l'inventaire) :			1.		
Classification selon MPG : Classe I			2.		
I. Contrôle visuel			conforme	pas conforme	Description du défaut
<b>Contrôle visuel des composants électriques</b>					
Autocollants et plaques signalétiques	Présents, lisibles				
Boîtier de la commande	Dommages				
Cartier et tubes de piston des moteurs	Bonne tenue, dommages				
Commande manuelle	Dommages, film				
Câbles moteur et commande manuelle, câble secteur	Dommages, câblage				
Fiche/ Barre de recouvrement des fiches de l'unité de commande	Présents, bonne tenue				
<b>Contrôle visuel des composants mécaniques</b>					
Autocollants et plaques signalétiques	Présents, lisibles				
Charge de travail sûre/poids du patient	Présents, lisibles				
Potence, logement de potence	Dommages, déformations				
Bâti du lit	Dommages, déformations				
Lattes en bois élastique	Dommages, formation d'échardes				
Roulettes	Dommages				
Plan de couchage	Dommages, déformations				
Contour bois	Dommages, formation d'échardes				
Soudures	Soudures rompues				
Barres des grilles latérales	Dommages, formation d'échardes				
Vis moletées	Bonne tenue				
Pièces d'usures, articulations par ex.	Dommages				
<b>II. Mesure électrique selon VDE 0751-1:2001-10 (courant de fuite, direct)</b>					
Veuillez procéder comme suit :			conforme	pas conforme	Description du défaut
1. Branchez le câble secteur du lit à une prise électrique de contrôle sur l'appareil de mesure.					
2. Raccordez la sonde de l'appareil de mesure à une partie conductrice en métal nu (vis ou similaires).					
3. Pendant la durée des mesures, vous devez activer les moteurs à l'aide de la commande manuelle					
4. Démarrez l'opération de mesure sur l'appareil de mesure.					
	Seuil	Valeur de la 1ère mesure	Valeur réelle actuelle		
Résultat : Lit SK II (type B)	0,1 mA	mA	mA		

III. Contrôle des fonctions		conforme	pas conforme	Description du défaut
<b>Test de fonctionnement des composants électriques</b>				
Arrêt des moteurs en fin de course	Arrêt automatique			
Commande manuelle, fonction de blocage	Test selon manuel d'utilisation			
Commande et moteurs	Développement d'un bruit anormal			
Commande et moteurs	Test selon manuel d'utilisation			
Décharge de traction du câble secteur	Câble secteur bien vissé			
<b>Test de fonctionnement des composants mécaniques</b>				
Articulations et pivots	Facilité de mouvement			
Poignée avec sangle	Bonne tenue			
Roulettes	Freiner et rouler			
Remise à plat d'urgence du relève-buste	Test selon manuel d'utilisation			
Barrières latérales	Verrouillage, déverrouillage, tenue sûre			
Plicature des genoux	Enclenchement			
Accessoires (par ex. potence, poignée)	Fixation, dommages, aptitude			
<b>Résultat du contrôle :</b>				
Toutes les valeurs dans la plage autorisée :		<input type="checkbox"/> oui <input type="checkbox"/> non		Date du prochain contrôle :
Le contrôle a donné des résultats conformes :		<input type="checkbox"/> oui <input type="checkbox"/> non		
<b>En cas de non-conformité :</b> <ul style="list-style-type: none"> <li><input type="checkbox"/> Défectueux, ne pas utiliser le lit ! =&gt; Réparation</li> <li><input type="checkbox"/> Défectueux, ne pas utiliser le lit ! =&gt; Mise au rebut</li> <li><input type="checkbox"/> Le lit n'est pas conforme aux prescriptions de sécurité</li> </ul>				
Étiquette de contrôle apposée :		<input type="checkbox"/> oui <input type="checkbox"/> non		
Font partie de ce procès-verbal de contrôle :				
Observations :				
Contrôlé le :		Contrôleur :		Signature :
Évalué le :		Exploitant / professionnel :		Signature :

BURMEIER GmbH & Co KG		
Pivitsheider Straße 270 D - 32791 LAGE ☎ +49 - 05232 - 9841 - 0		
Model	DAU	
Type	123456	
Serie	11 - 2002 - 123456	

Model	Bettenmodell
Type	Artikelnummer
Serie	Seriennummer

Modèle	Modèle de lit
Type	Référence article
Série	N° de série

## ERSATZTEILE

Die entsprechenden Ersatzteile sind unter Angabe der Artikel-, Auftrags- und Seriennummer bei BURMEIER erhältlich. Die notwendigen Angaben entnehmen Sie bitte dem Typenschild, das sich kopfseitig am Liegeflächenrahmen befindet.

## HERSTELLERANSCHRIFT

Um Funktionssicherheit und Garantieansprüche zu erhalten, dürfen nur BURMEIER Original-Ersatzteile verwendet werden!

Für Ersatzteilbestellungen, Kundendienstanforderungen und bei weiteren Fragen wenden Sie sich bitte an:

**Burmeier GmbH & Co. KG**  
(Ein Unternehmen der Stieglmeyer-Gruppe)

**Pivitsheider Straße 270**  
**32791 Lage/Lippe**  
**Tel.: 0 52 32 / 98 41- 0**  
**Fax: 0 52 32 / 98 41- 41**  
**Email: [auftrags-zentrum@burmeier.de](mailto:auftrags-zentrum@burmeier.de)**

## PIÈCES DE RECHANGE

Les différentes pièces de rechange sont disponibles auprès de BURMEIER. Pour les commander, indiquer les références des articles et les numéros de commande et de série. Veuillez vous référer à la plaque signalétique sur le cadre du plan de couchage côté pieds du lit.

## COORDONNÉES DU FABRICANT

Afin de maintenir le bon état de fonctionnement couvert par la garantie fabricant, vous ne devez utiliser que des pièces de rechange d'origine de BURMEIER.

Pour toute commande de pièces de rechange, toute réclamation auprès du service après-vente et toute autre question, veuillez contacter :

**Burmeier GmbH & Co. KG**  
(Une entreprise du Groupe Stieglmeyer)

**Pivitsheider Strasse 270**  
**32791 Lage/Lippe, Germany**  
**Tél.: ++49 52 32 / 98 41-0**  
**Fax: ++49 52 32 / 98 41-41**  
**Email: [auftrags-zentrum@burmeier.de](mailto:auftrags-zentrum@burmeier.de)**

## AUSTAUSCH ELEKTRISCHER KOMPONENTEN



### Lebensgefahr durch elektrischen Stromschlag!

- Ziehen Sie vor Beginn der Arbeiten den Netzstecker aus der Steckdose!
- Arbeiten an der elektrischen Ausrüstung dürfen nur vom Kundendienst, vom Antriebshersteller oder von qualifiziertem und befugtem Elektrofachpersonal unter Berücksichtigung aller maßgeblichen VDE-Vorschriften und Sicherheitsbestimmungen durchgeführt werden!



- Führen Sie den Ausbau der Antriebsmotoren nur in der Grundstellung (waagerechte Liegeposition) durch, anderenfalls besteht Quetschgefahr durch abstürzende Liegeflächenteile.

- Alle Antriebskomponenten sind wartungsfrei und dürfen nicht geöffnet werden. Im Falle einer Funktionsstörung ist immer die entsprechende Komponente komplett auszutauschen!

## REPLACEMENT DE COMPOSANTS ÉLECTRIQUES

### Danger de mort par électrocution !

- Avant toute intervention, vous devez débrancher le lit de la prise secteur.
- Seuls le Service Après Vente, le fabricant des moteurs ou des électriciens qualifiés et habilités sont autorisés à intervenir sur l'équipement électrique en respectant toutes les prescriptions et dispositions de sécurité du VDE en vigueur.

- Pour le démontage des moteurs, le lit doit obligatoirement se trouver dans sa position de base (position de couchage horizontale), les éléments du plan de couchage susceptibles de tomber pouvant sinon constituer un risque de coincement.

- Les composants des moteurs ne nécessitent aucun entretien et il est interdit de les ouvrir. En cas de dysfonctionnement, le composant doit être remplacé intégralement !

### Austausch des Handschalters

- ☞ Ziehen Sie den Netzstecker aus der Steckdose.
- ☞ Ziehen Sie den Stecker am Ende des Spiralkabels des Handschalters aus der Buchse unter der Liegefläche.
- ☞ Verlegen Sie das Kabel des neuen Handschalters so, dass das Kabel nicht durch bewegliche Teile des Bettes beschädigt werden kann.
- ☞ Stecken Sie den Stecker am Ende des Spiralkabels des neuen Handschalters in die Buchse des Handschalters.  
Achten Sie darauf, dass der O-Dichtring am Stecker nicht beschädigt ist; anderenfalls ist diese Steckverbindung nicht gegen Feuchtigkeit geschützt.
- ☞ Führen Sie nach dem Austausch einen Funktionstest der elektrischen Verstellungen durch!

### Remplacement de la commande manuelle

- ☞ Débranchez la fiche secteur à la prise électrique.
- ☞ Débranchez la fiche du câble spiralé de la commande manuelle de la prise qui est située sous le plan de couchage.
- ☞ Posez le câble de la nouvelle commande manuelle de manière à ce que le câble ne puisse pas être endommagé par les pièces mobiles du lit.
- ☞ Introduisez la fiche du câble spiralé de la nouvelle commande manuelle dans la prise de la commande manuelle.  
Veillez à ce que le joint torique de la fiche ne soit pas endommagé, la connexion n'étant sinon pas protégée de l'humidité.
- ☞ Effectuez un essai fonctionnel après le remplacement de la commande manuel pour vous assurer du bon fonctionnement des réglages électriques.

## Kapitel 7

## Chapitre 7

### FEHLERBEHEBUNG

Die folgende Tabelle auf Seite 43 bietet Hilfen bei der Behebung von Funktionsstörungen:

Treten Funktionsstörungen während des Betriebs auf, die der Anwender nicht mit Hilfe der Störungsabhilfetabelle lösen kann, so ist das Fachpersonal für Instandhaltung und Reparatur des zuständigen Betreibers zu informieren.



Der Anwender darf auf **gar keinen Fall** versuchen, Defekte an den elektrischen Komponenten selber zu beheben!



#### Lebensgefahr durch elektrischen Stromschlag!

Arbeiten an dem elektrischen Antriebssystem dürfen nur vom Kundendienst, vom Antriebshersteller oder von qualifiziertem und befugtem Elektrofachpersonal unter Berücksichtigung aller maßgeblichen VDE-Vorschriften und Sicherheitsbestimmungen durchgeführt werden!

### DÉPANNAGE

Le tableau suivant sur page 43 vous aide à remédier aux dysfonctionnements.

Au cas où apparaîtraient des dysfonctionnements pendant le service auxquels l'utilisateur ne pourrait pas remédier à l'aide de la liste d'élimination des pannes, le personnel qualifié de maintenance et de réparation de l'exploitant compétent doit être informé.

L'utilisateur ne doit **en aucun cas** essayer d'éliminer lui-même les défauts des composants électriques.

#### Danger de mort par électrocution !

Seuls le service après-vente, le fabricant des moteurs ou des électriciens qualifiés et autorisés sont autorisés à intervenir sur l'équipement électrique en respectant toutes les prescriptions et réglementations de sécurité VDE en vigueur.



### Störungsabhilfetabelle

Problem	Mögliche Ursachen	Lösung
Handscharter/ Antriebssystem ohne Funktion	<ul style="list-style-type: none"> <li>■ Netzkabel nicht eingesteckt</li> <li>■ Stecker hat keine Spannung</li> <li>■ Stecker vom Handscharter nicht richtig eingesteckt</li> <li>■ Handscharter oder Antriebssystem defekt</li> <li>■ Funktionen auf Handscharter gesperrt</li> </ul>	<ul style="list-style-type: none"> <li>☞ Netzkabel einstecken</li> <li>☞ Steckdose/Sicherung prüfen</li> <li>☞ Steckverbindung prüfen</li> <li>☞ Informieren Sie Ihren Betreiber zwecks Reparatur</li> <li>☞ Funktionen freigeben (siehe Seite 23)</li> </ul>
Antriebe laufen bei Tastendruck nur kurz an	<ul style="list-style-type: none"> <li>■ Zuviel Gewicht auf dem Bett</li> <li>■ Bett stößt auf ein Hindernis</li> </ul>	<ul style="list-style-type: none"> <li>☞ Belastung reduzieren</li> <li>☞ Hindernis beseitigen</li> </ul>
Einzelne Antriebe laufen nur in einer Richtung	<ul style="list-style-type: none"> <li>■ Handscharter, Antrieb oder Steuergerät defekt</li> </ul>	<ul style="list-style-type: none"> <li>☞ Informieren Sie Ihren Betreiber zwecks Reparatur</li> </ul>
Funktionen entgegen dem Handscharterauf- druck	<ul style="list-style-type: none"> <li>■ Interne Motorstecker vertauscht</li> </ul>	<ul style="list-style-type: none"> <li>☞ Informieren Sie Ihren Betreiber zwecks Reparatur</li> </ul>
Antriebe stoppen nach längerer Verstellzeit plötzlich	<ul style="list-style-type: none"> <li>■ Thermoschalter im Trafo des Steuergeräts wurde ausgelöst</li> </ul>	<ul style="list-style-type: none"> <li>☞ Mindestpause beachten (siehe Seite 21)</li> </ul>

### Tableau pour remédier aux pannes

Problème	Causes possibles	Solution
Commande manuelle/le système d'entraînement ne fonctionne pas	<ul style="list-style-type: none"> <li>■ Câble secteur pas branché</li> <li>■ La fiche n'est pas sous tension</li> <li>■ Fiche mal enfichée</li> <li>■ Commande manuelle ou système d'entraînement défectueux</li> <li>■ Fonctionnalité bloquée par le boîtier de condamnation</li> </ul>	<ul style="list-style-type: none"> <li>☞ Brancher le câble secteur</li> <li>☞ Contrôler la prise et le fusible</li> <li>☞ Contrôler la connexion</li> <li>☞ Informez votre exploitant en vue de la réparation</li> <li>☞ Débloquer la fonctionnalité (voir page 23)</li> </ul>
Les moteurs démarrent seulement pour un court instant après manipula- tion de la touche	<ul style="list-style-type: none"> <li>■ Trop de poids sur le lit</li> <li>■ Le lit heurte contre un obstacle</li> </ul>	<ul style="list-style-type: none"> <li>☞ Réduire la charge</li> <li>☞ Eliminer l'obstacle</li> </ul>
Certains moteurs ne tournent que dans un sens	<ul style="list-style-type: none"> <li>■ Commande manuelle, entraînement ou commande pilote défectueux</li> </ul>	<ul style="list-style-type: none"> <li>☞ Informez votre exploitant en vue de la réparation</li> </ul>
Fonctions contraires à l'impression sur la commande manuelle	<ul style="list-style-type: none"> <li>■ Fiches moteurs internes inversées</li> </ul>	<ul style="list-style-type: none"> <li>☞ Informez votre exploitant en vue de la réparation</li> </ul>
Les moteurs s'arrêtent brusquement après une longue durée de réglage	<ul style="list-style-type: none"> <li>■ Interrupteur thermique dans le transformateur de l'unité de commande</li> </ul>	<ul style="list-style-type: none"> <li>☞ Observez une pause minimum (voir page 21)</li> </ul>

## ZUBEHÖR

An dem Bett darf ausschließlich nachfolgend aufgeführtes Original BURMEIER Zubehör verwendet werden. Bei Verwendung anderer Zubehöerteile übernehmen wir für daraus resultierende Unfälle, Defekte und Gefährdungen keinerlei Haftung.



**Warnung!**  
Avertissement !

Bei Einsatz von Seitengittern, Infusionsständern usw. an elektrisch verstellbaren Betten unbedingt beachten:

Durch Anordnung dieser Zubehöerteile dürfen beim Verstellen von Rücken- und Beinlehne keine Quetsch- oder Scherstellen für den Patienten entstehen. Falls dieses nicht gewährleistet werden kann, muss der Anwender die Verstellung der Rücken- und Beinlehne durch den Patienten sicher unterbinden.

► Bringen Sie hierzu den Handschalter außerhalb seiner Reichweite an (z. B. am Fußende), oder sperren Sie die Verstellmöglichkeiten am Handschalter.

## ACCESSOIRES

Seule l'utilisation des accessoires d'origine BURMEIER suivants est autorisée sur les lits. Nous n'assumons aucune responsabilité pour les accidents, défaillances ou autres dangers résultant de l'utilisation d'autres accessoires.

Instructions à observer impérativement pour l'utilisation de grilles latérales, potences pour perfusions etc. sur les lits à réglage électrique :

L'installation de ces accessoires ne doit pas créer de zones à risque de coincement ou de cisaillement pour le patient lorsque des réglages sont effectués. Si cela n'est pas possible, le soignant doit condamner les possibilités de réglage du relève-buste et du relève-jambe par le patient.

► Pour ce faire, vous devez fixer la commande manuelle hors de portée de la personne (par ex. côté pieds) ou condamner les fonctions de réglage avec la commande manuelle.

## ANFORDERUNGEN AN DIE MATRATZE

Grundlegende Abmessungen:

200 x 90 cm	Länge x Breite
10 - 18 cm	Dicke/Höhe
min. 35 kg/m <sup>3</sup>	Raumgewicht des Schaumstoffs
min. 4,2kPa	Stauchhärte

Zu beachtende Normen:  
DIN 13014  
DIN 597 Teil 1 und 2

## EXIGENCES CONCERNANT LE MATELAS

Dimensions essentielles:

Longueur x Largeur
Epaisseur/Hauteur
Densité de la mousse
Dureté de refoulement

Normes en vigueur:  
DIN 13014  
DIN 597 part 1 et 2

## ABMESSUNGEN UND GEWICHTE

**Montiertes Bett mit Seitengittern:**

200 x 90 cm	Liegefläche
218 x 101 cm	Außenmaße
92 ~ 97 kg	Gesamtgewicht, je nach Ausführung
185 kg	Sichere Arbeitslast
145 kg	Patientengewicht, max.

**Zerlegtes Bett:**

34,4 kg	Bethäupter mit Motoren
37 kg	Liegeflächenrahmen mit Motoren
13 kg	4 Seitengitterholme aus Holz
17,5 kg	4 Seitengitterholme aus Metall
5 kg	Aufrichter
3 kg	Lagerhilfe

## ELEKTRISCHE DATEN

**Steuergerät**

(angeflanscht an Rückenlehnenmotor)

Linak CB 6	Typ
AC 230 V, ± 10 %, 50 Hz	Eingangsspannung
AC 1,0 A	max. Stromaufnahme
DC 24 V	Ausgangsspannung
max. DC 5,5 A	Ausgangsstrom
Aussetzbetrieb (AB) 2 min EIN / 18 min AUS	Einschaltdauer

IP54 Schutzart, spritzwassergeschützt

Klassifikation, Schutzklasse II, Typ B, MPG  
Eingruppierung Klasse I, nicht für Anwendung in  
explosionsfähigen Atmosphären

**Netzkabel**H05 BQ-F 2 x 0,75 mm<sup>2</sup> (EPR-Qualität)

Typ

**Handschalter mit Sperrfunktion**

Linak HL 74 Typ  
IP 64 Schutzart

**Motoren Liegefläche-Höhe**

Linak LA 27 Typ  
1500 N / 575 mm / 405 mm Kraft / Einbaumaß / Hub  
DC 24 V Eingangsspannung  
AB: 2 Min EIN / 18 Min AUS Einschaltdauer

IP 54 Schutzart

## DIMENSIONS ET POIDS

**Lit monté avec grilles latérales :**

Plan de couchage  
Dimensions extérieures  
Poids total suivant le modèle  
Charge de travail sûre  
Poids max. du malade

**Lit démonté :**

Têtes de lit avec moteurs  
Cadre surface couchage avec moteurs  
4 barres de grille latérale en bois  
4 barres de grille latérale en métal  
Potence  
Support

## CARACTÉRISTIQUES ÉLECTRIQUES

**Commande pilote**

(bridée au moteur du relève-buste)

Type  
Tension d'entrée  
Consommation de courant max.  
Tension de sortie  
Courant de sortie  
Durée de mise en service  
(AB: 2 Min MARCHE / 18 Min ARRET)  
Type de protection, protégé contre les projections  
d'eau

Classification, type de protection II, Type B,  
MPG Classification Classe I, pas pour  
l'utilisation dans les atmosphères explosives

**Câble secteur**

Type

**Commande manuelle avec fonction de blocage**

Type  
Type de protection

**Moteurs plan de couchage hauteur**

Type  
Puissance / dimensions / levage  
Tension d'entrée  
Durée de mise en service  
(AB: 2 Min MARCHE / 18 Min ARRET)  
Type de protection

	<b>Motor Rückenlehne</b>
Linak LA 27	Typ
3500 N / 320 mm / 110 mm	Kraft / Einbaumaß / Hub
DC 24 V	Eingangsspannung
AB: 2 Min EIN / 18 Min	Einschaltdauer

IP 54 Schutzart

	<b>Motor Oberschenkellehne</b>
Linak LA 27	Typ
2500 N / 270 mm / 100 mm	Kraft / Einbaumaß / Hub
DC 24 V	Eingangsspannung
AB: 2 Min EIN / 18 Min AUS	Einschaltdauer

IP 54 Schutzart

	<b>Moteur relève-buste</b>
	Type
	Puissance / dimensions / levage
	Tension d'entrée
	Durée de mise en service (AB: 2 Min MARCHÉ / 18 Min ARRÊT)

Type de protection

	<b>Moteur du relève-jambes</b>
	Type
	Puissance / dimensions / levage
	Tension d'entrée
	Durée de mise en service (AB: 2 Min MARCHÉ / 18 Min ARRÊT)

Type de protection

#### Erklärung verwendeter Bildzeichen:



♦ Gerät mit Anwendungsteil vom Typ B gemäß IEC 601-1 (Besonderer Schutz gegen elektrischen Schlag)



♦ Gerät der Schutzklasse II, schutzisoliert



♦ Transformator mit thermischen Sicherungselement



♦ Sicherheitstransformator nach VDE 0551



♦ Achtung! Gebrauchsanweisung beachten  
♦ Schutz der elektrischen Ausstattung vor Staubablagerung im Inneren und vor Spritzwasser von allen Seiten

**IP 54**

**IP 64**



♦ Staubdichter Schutz der elektrischen Ausstattung im Inneren und Schutz vor Spritzwasser von allen Seiten

♦ Konformitätskennzeichen nach der Medizinprodukte-Richtlinie 93/42 EWG

#### Explication des pictogrammes utilisés :

♦ Appareil avec pièce d'utilisation de type B conformément à la norme IEC 601-1 (Protection particulière contre les décharges électriques)

♦ Appareil de la classe de protection II ; isolement de protection

♦ Transformateur avec élément de sécurité thermique

♦ Transformateur de sûreté selon VDE 0551

♦ Attention! Respectez le manuel d'utilisation  
♦ Protection de l'équipement électrique contre des dépôts de poussières à l'intérieur et les projections d'eau sur tous les côtés

♦ Protection de l'équipement électrique étanche aux poussières à l'intérieur et protection contre les projections d'eau de tous les côtés

♦ Sigle de conformité selon la directive sur les dispositifs médicaux 93/42 CEE

## UMGEBUNGSBEDINGUNGEN

max. 48 dB (A)

### Geräuschentwicklung bei Verstellung

Nachfolgend genannte Umgebungsbedingungen müssen eingehalten werden:

#### Bei Lagerung:

min. + 5° C	max. + 50° C
min. 50 %	max. 70 %

Lagertemperatur  
Relative Luftfeuchte

#### Bei Betrieb:

min. + 10° C	max. + 40° C
min. 20 %	max. 90 % nicht kondensierend
min. 700 hPa	max. 1060 hPa

Umgebungstemperatur  
Relative Luftfeuchte  
Luftdruck

## CONDITIONS ENVIRONNEMENTALES

### Production de bruit lors des réglages

Les conditions environnementales ci-après doivent être respectées :

#### En cas d'entreposage :

Température de stockage  
Humidité relative de l'air

#### En service :

Température ambiante  
Humidité de l'air relative (non-condensant)  
Pression atmosphérique



## ANGEWENDETE NORMEN / RICHTLINIEN

EG-Richtlinie 93/42/EWG	Medizinprodukte-Richtlinie
VDE 0751-1:2001-10	Wiederholungsprüfungen ... von medizinischen elektrischen Geräten
EN 12182:1999-11	Technische Hilfen für behinderte Menschen
DIN 32977-1:1992-07	Behindertengerechtes Gestalten
EN 14971: 2001	Risikomanagement für Medizinprodukte
DIN EN 1970 : 2005-10	Verstellbare Betten für behinderte Menschen
EN 60601-1: 1996-03	Sicherheit für medizinische elektrische Geräte
EN 60601-1-2:2002-10	Elektromagnetische Verträglichkeit
DIN EN 60601-2-38/A1: 2001	Elektrisch betriebene Krankenhausbetten (reduziert auf die Belange der häuslichen Pflege)
	Eingruppierung als aktives Medizinprodukt der Klasse I (lt. MPG § 13).
	Erfüllt alle Zusatz-Sicherheitsanforderungen der Obersten Landesbehörden vom 22. Mai 2001 für Pflegebetten.

## NORMES ET DIRECTIVES APPLIQUÉES

Réglementation relative aux produits médicaux
Contrôles répétés d'appareils médicaux électriques
Aides techniques pour personnes handicapées
Agencement pour personnes handicapées
Gestion des risques des dispositifs médicaux
Lits réglables pour personnes handicapées
Sécurité pour appareils médicaux électriques
Compatibilité électromagnétique
Lits médicalisés à commande électrique (réduction aux besoins des soins à domicile)
Classement comme dispositif médical de la classe I (selon MPG § 13)
Remplit toutes les exigences de sécurité supplémentaires concernant les lits de soins émises par l'Autorité suprême du Land le 22 mai 2001.

## Kapitel 10    Chapitre 10



## ENTSORGUNGSHINWEISE

- ♦ Dieses Pflegebett ist - sofern elektrisch verstellbar - als gewerblich genutztes Elektrogerät (b2b) eingestuft gemäß WEEE-Richtlinie 2002/96/EG (Elektro-Gesetz).
- ♦ Ausgetauschte elektrische Komponenten (Antriebe, Steuergeräte, Handschalter, usw.) dieser Pflegebetten sind wie Elektroschrott gemäß WEEE-Richtlinie zu behandeln und fachgerecht zu entsorgen.
- ♦ Bei Pflegebetten, die nach dem 13.08.2005 in Verkehr gebracht wurden (siehe Angabe "Serie" auf dem Typenschild am Kopfende), ist der Betreiber gesetzlich verpflichtet, deren elektrische Komponenten zur Entsorgung nicht in kommunale Sammelstellen zu geben, sondern direkt an den Hersteller zu schicken. BURMEIER und seine Service- und Vertriebspartner nehmen diese Teile zurück.
- ♦ Für diese Rücknahmen gelten unsere Allgemeinen Geschäftsbedingungen.
- ♦ Nicht mehr verwendbare ausgebaute einzelne Akkus sind fachgerecht gemäß Batterieverordnung zu entsorgen und gehören nicht in den Hausmüll.
- ♦ Bei allen zu entsorgenden Komponenten ist vom Betreiber sicher zu stellen, dass diese nicht infektiös/ kontaminiert sind.
- ♦ Im Falle einer Verschrottung des Bettes sind die verwendeten Kunststoff- und Metallteile getrennt und fachgerecht zu entsorgen.
- ♦ Eventuell vorhandene Gasfedern stehen unter hohem Druck! Sie sind vor Entsorgung gemäß Herstellerangabe drucklos zu machen. Diese Angaben erhalten Sie auf Anfrage bei den Gasfeder-Herstellern (siehe Typenschild).

## CONSIGNES CONCERNANT L'ÉLIMINATION

- ♦ Ce lit de soins - dans la mesure où il dispose d'un réglage électrique - est considéré comme appareil électrique à utilisation commerciale (b2b), conformément à la directive WEEE 2002/96/CE (loi sur les appareils électriques).
- ♦ Les composants électriques remplacés (entraînements, commandes, commandes manuelles, etc.) de ces lits de soins sont à traiter, conformément à la directive WEEE comme déchets électriques et à éliminer conformément à la réglementation.
- ♦ Pour les lits de soins mis en circulation après le 13/08/2005 (voir indication « Série » sur la plaque signalétique côté tête), la loi exige de l'exploitant qu'il ne mette pas les composants électriques dans les déchetteries communales, mais qu'il s'adresse au fabricant pour éliminer ces composants. BURMEIER ainsi que ses partenaires de service après-vente et de distribution reprennent gratuitement ces pièces.
- ♦ Ces reprises sont régies par nos Conditions générales de vente.
- ♦ Les batteries démontées et devenues inutilisables sont à éliminer dans le respect de la réglementation sur l'élimination des piles et batteries et ne doivent en aucun cas être mis dans les déchets ménagers.
- ♦ Avant d'éliminer les composants, quels qu'ils soient, l'exploitant doit s'assurer qu'ils ne sont pas infectés ou contaminés.
- ♦ Dans le cas d'une mise aux déchets du lit, il faut éliminer séparément les parties en plastique et en métal en tenant compte des réglementations.

- ◆ Evtl. vorhandenen Gasfedern und Hydraulikeinheiten bestehen überwiegend aus Metall und Kunststoff. Vor der Entsorgung nach Herstellervorgabe ist das enthaltene Öl abzulassen und fachgerecht zu entsorgen.
- ◆ Wenden Sie sich bei Rückfragen an Ihre örtlichen Kommunen, Entsorgungsunternehmen oder an unsere Serviceabteilung.
- ◆ Les ressorts à gaz éventuels sont sous forte pression ! Avant leur élimination, vous devez les décompresser selon les indications du fabricant. Vous pouvez vous procurer les informations nécessaires sur demande auprès des fabricants des ressorts à gaz (voir plaque signalétique).
- ◆ Les éventuels ressorts à gaz et unités hydrauliques sont essentiellement en métal et en plastique. Avant leur élimination dans le respect des instructions du fabricant, vous devez en vider l'huile et l'éliminer conformément aux réglementations.
- ◆ Veuillez vous adresser aux services de votre communes, entreprises locales de traitement des déchets ou à notre Service après vente si vous avez des questions à ce sujet.

# EG-KONFORMITÄTSERKLÄRUNG

Hiermit erklären wir,

**Burmeier GmbH & Co. KG**  
**Pivitsheider Straße 270**  
**D-32791 Lage / Lippe**

dass das nachfolgend bezeichnete Erzeugnis:



## Pflegebett ARMINIA III

den Bestimmungen der EG Richtlinie 93/42/EWG für Medizinprodukte und den Zusatz-Sicherheitsanforderungen der Obersten Landesbehörden vom 22. Mai 2001 für Pflegebetten entspricht.

Angewendete harmonisierte Normen:

- VDE 0751-1:2001-10 Wiederholungsprüfungen ... von medizinischen elektrischen Geräten
- EN 12182:1999-11 Technische Hilfen für behinderte Menschen
- DIN 32977-1:1992-07 Behindertengerechtes Gestalten
- DIN EN 1970 : 2005-10 Verstellbare Betten für behinderte Menschen
- DIN EN 60601-1: 1996-03 Sicherheit für medizinische elektrische Geräte
- EN 60601-1-2:2002-10 Elektromagnetische Verträglichkeit
- DIN EN 60601-2-38/A1: 2001 Elektrisch betriebene Krankenhausbetten  
(reduziert auf die Belange der häuslichen Pflege)

Lage, 15.12.2008

 ----- (Pott) (Geschäftsleitung)	 ----- (Rekermeier) (Vertriebsleitung)
--	---

# DÉCLARATION DE CONFORMITÉ CE

Nous

**Burmeier GmbH & Co. KG**  
**Pivitsheider Strasse 270**  
**32791 Lage / Lippe**  
**Germany**

déclarons par la présente que le produit désigné ci-après :

## Lit de soins ARMINIA III



est conforme aux exigences de la directive CEE 93/42 pour les équipements médicaux ainsi qu'aux exigences supplémentaires en terme de sécurité de l'autorité suprême du Land du 22 mai 2001 concernant les lits médicalisés.

Applied Standards:

Normes harmonisées appliquées :

- VDE 0751-1:2001-10      Contrôles répétés d'appareils médicaux électriques
- EN 12182:1999-11      Aides techniques pour personnes handicapées
- DIN 32977-1:1992-07      Agencement pour personnes handicapées
- DIN EN 1970 : 2005-10      Lits réglables pour personnes handicapées
- DIN EN 60601-1: 1996-03      Sécurité pour appareils médicaux électriques
- EN 60601-1-2:2002-10      Compatibilité électromagnétique
- DIN EN 60601-2-38/A1 : 2001      Lits médicalisés à commande électrique  
(réduction aux besoins des soins à domicile)

Lage, le 15/12/2008

 ----- (Pott) (Direction)	 ----- (Rekermeier) (Direction des ventes)
---	---





Herausgegeben von:

Edité par :

Burmeier GmbH & Co. KG  
(Ein Unternehmen der Stieglmeyer-Gruppe)  
Pivitsheider Straße 270  
D-32791 Lage/Lippe  
Telefon 0 52 32 / 98 41- 0  
Telefax 0 52 32 / 98 41- 41  
Internet [www.burmeier.de](http://www.burmeier.de)  
Email  
[auftrags-zentrum@burmeier.de](mailto:auftrags-zentrum@burmeier.de)

Burmeier GmbH & Co. KG  
(Une entreprise du groupe Stieglmeyer)  
Pivitsheider Strasse 270  
32791 Lage/Lippe, Germany  
Téléphone ++49 52 32 / 98 41- 0  
Téléfax ++49 52 32 / 98 41- 41  
Internet [www.burmeier.de](http://www.burmeier.de)  
Courriel  
[auftrags-zentrum@burmeier.de](mailto:auftrags-zentrum@burmeier.de)

Nachdruck, auch auszugsweise,  
nur mit vorheriger schriftlicher Genehmigung  
des Herausgebers!

Toute reproduction même partielle uniquement  
sur autorisation préalable écrite de l'éditeur!

Alle Rechte vorbehalten.  
Technische Änderungen vorbehalten!

Tous droits réservés.  
Sous réserve de modifications techniques !



Stand: 15.12.08

Edition : 15/12/08